

CASH® Magnum FreeFlight

## Руководство по эксплуатации



©2018 Frontmatec Accles & Shelvoke Ltd



НЕ НАЧИНАЙТЕ ЭКСПЛУАТАЦИЮ АППАРАТОВ ДЛЯ ОГЛУШЕНИЯ ДО ТОГО, КАК ПРОЧИТАЕТЕ И УСВОИТЕ ДАННОЕ РУКОВОДСТВО ПО ЭКСПЛУАТАЦИИ

РАЗДЕЛ	ОПИСАНИЕ	СТРАНИЦЫ
	ОГЛАВЛЕНИЕ	2
1	ОПИСАНИЕ ПРОДУКТА	3
2	СПЕЦИФИКАЦИЯ ПРОДУКТА	4
3	СХЕМА ПРОДУКТА	5
4	ГУМАННОЕ ОБРАЩЕНИЕ С ЖИВОТНЫМИ	6
5	ЭФФЕКТИВНОЕ ОГЛУШЕНИЕ И ВЫБОР ПАТРОНОВ	7
6	ОБЩИЕ МЕРЫ БЕЗОПАСНОСТИ	13
7	ИНСТРУКЦИИ ПО БЕЗОПАСНОЙ ЭКСПЛУАТАЦИИ	16
8	ОЧИСТКА И ОБЩЕЕ ОБСЛУЖИВАНИЕ	19
9	УСТРАНЕНИЕ НЕПОЛАДОК	21
10	ТЕХНИЧЕСКОЕ ОБСЛУЖИВАНИЕ	23
11	СПИСОК И СХЕМА СОСТАВНЫХ ЧАСТЕЙ	24
12	КОНТАКТНЫЕ ДАННЫЕ, ГАРАНТИЯ И УТИЛИЗАЦИЯ	25
	ДЕКЛАРАЦИЯ О СООТВЕТСТВИИ	28

## ОТКАЗ ОТ ОТВЕТСТВЕННОСТИ

На момент печати данное руководство по эксплуатации является корректным. Однако, поскольку наша политика постоянно развивается и совершенствуется, некоторые детали или изображения могут незначительно отличаться от представленных в данной публикации.

© Авторские права принадлежат Accles & Shelvoke Ltd 2018 - Accles & Shelvoke, **CASH®**, **CASH®** Magnum FreeFlight являются товарными знаками компании Accles & Shelvoke Ltd

**ВСЕГДА ИСПОЛЬЗУЙТЕ ТОЛЬКО ОРИГИНАЛЬНЫЕ ЗАПЧАСТИ ACCLES & SHELVOKE. ИСПОЛЬЗОВАНИЕ НЕОРИГИНАЛЬНЫХ ЗАПЧАСТЕЙ МОЖЕТ ПРИВЕСТИ К ПРЕЖДЕВРЕМЕННОМУ ВЫХОДУ ИЗ СТРОЯ УСТРОЙСТВА И ЕГО КОМПОНЕНТОВ. ЭТО МОЖЕТ ПОДВЕРГНУТЬ ОПАСНОСТИ ОПЕРАТОРА И ТЕХ, КТО НАХОДИТСЯ В НЕПОСРЕДСТВЕННОЙ БЛИЗОСТИ ОТ НЕГО. ТАКЖЕ ЭТО ПРИВЕДЕТ К ПОТЕРЕ ОРИГИНАЛЬНОЙ ГАРАНТИИ НА ОБОРУДОВАНИЕ.**

**ACCLES & SHELVOKE НЕ НЕСЕТ ОТВЕТСТВЕННОСТИ, ЕСЛИ С ОРИГИНАЛЬНЫМ ОБОРУДОВАНИЕМ ИСПОЛЬЗУЮТСЯ КАКИЕ-ЛИБО КОМПОНЕНТЫ, НЕ ПОСТАВЛЕННЫЕ КОМПАНИЕЙ ACCLES & SHELVOKE. В ТАКИХ СЛУЧАЯХ КОНЕЧНАЯ ОТВЕТСТВЕННОСТЬ ЛОЖИТСЯ НА КОНЕЧНОГО ПОЛЬЗОВАТЕЛЯ ИЛИ НА ПОСТАВЩИКА СООТВЕТСТВУЮЩИХ НЕРЕКОМЕНДУЕМЫХ ЗАПЧАСТЕЙ.**

Линейка аппаратов для оглушения **CASH® Magnum FreeFlight** включает в себя выполненные в цилиндрической форме устройства с патронным зарядом, курковым механизмом и ударным стержнем с ручным возвратом. В наличии имеются варианты, выпускаемые с калибром .25 (6,35 мм), которые могут применяться к широкому диапазону животных — от овец и коз до крупного рогатого скота. Устройства **CASH® Magnum FreeFlight** также пригодны для религиозных ритуалов жертвоприношения. Данные устройства предназначены для профессионального применения.

Код	Код продукта	Описание продукта	Калибр	Максимально допустимый патрон
<b>CASH® Magnum FreeFlight</b>	5648	<b>CASH® Magnum FreeFlight .25SF</b>	.25	4,5 грана (.25 ЗЕЛЕНЬИЙ)
	5648R	<b>CASH® Magnum FreeFlight .25SF</b>	0.25R	4,5 грана (.25 ЗЕЛЕНЬИЙ)
	5648RNS	<b>CASH® Magnum FreeFlight .25R</b>	0.25R	4,5 грана (.25 ЗЕЛЕНЬИЙ)

Линейка аппаратов для оглушения **CASH® Magnum FreeFlight** представляет собой устройства с выдвигающимся ударным стержнем непроникающего действия, которые осуществляют тяжелое и необратимое повреждение мозга за счет мощного сотрясающего удара по голове целевого животного. Эти устройства разработаны для оглушения всех определенных особей животных перед забоем или сменой поголовья. Они могут использоваться в соответствии с требованиями постановления Совета Европейского Союза (ЕС) № 1099/2009 (О защите животных при забое).

Только для ЕС: устройства для сотрясения мозга могут применяться к жвачным животным, только если они имеют не более 10 кг живого веса (за исключением религиозных ритуалов жертвоприношения).

Модели 5648 и 5648R оснащены механизмом прерывания стрельбы. Это механизм, проворачиваемый на четверть оборота, с помощью которого оператор может перевести устройство в режим прерывая стрельбы. В этом режиме боек ударника не может ударить по патрону, что не позволяет совершить выстрел и делает устройство безопасным. Дополнительные сведения см. в разделе 7.

Линейка аппаратов для оглушения **CASH® Magnum FreeFlight** уже много лет на рынке и за это время завоевала репутацию надежных и эффективных устройств. Может использоваться с линейкой патронов для различных размеров животных.

Чтобы гарантировать безопасность оператора и качество продуктов, все устройства для оглушения Accles & Shelvoke подвергаются испытаниям в соответствии с правилами использования доказательств (Rules of Proof 2006). У нас есть несколько штатных «инструкторов по испытаниям», которые имеют аккредитацию британской испытательной станции British Proof House (ранее — Birmingham Proof House, [www.gunproof.com](http://www.gunproof.com)). Мы работаем по стандартам, утвержденным постоянной международной комиссией CIP (Commission Internationale Permanente pour l'Epreuve des Armes à Feu Portatives). Все устройства для оглушения становятся «испытанными» до того, как поступают к потребителям. Испытанные компоненты маркируются значком британской испытательной станции British Proof House, таким образом пользователи могут быть уверены в качестве и безопасности продукта.

Атрибут	Номер модели аппарата для оглушения		
	5648	5648R	5648RNS
Длина (мм)	365	365	365
Ширина (мм) в самой широкой точке	55	55	55
Вес (кг)*	2,8	2,8	2,7
Взвешенный по кривой А уровень звукового давления на рабочей станции (дБ)	94	94	94
Взвешенный по кривой А уровень звуковой мощности (дБ)	88	88	88
Взвешенный по кривой С залповый выброс (дБ)	120	120	120
Калибр	.25	.25	.25
Патронник	Прямой	Уменьш.	Уменьш.
Длина стержня	75	75	75
Механизм прерывания стрельбы	Да	Да	Нет

\* Округлено до десятых

Звуковые показатели определены в соответствии со стандартом EN 15895 (применены нормы EN ISO 3744 с использованием максимального допустимого патрона для каждого устройства). Испытания проведены с использованием имитационного заряда (листы бумаги и пластилин).

Взвешенные по кривой А уровень звукового давления и уровень звуковой мощности были рассчитаны (и, следовательно, действительны) при максимальном числе спусков в секунду.

Максимальное число спусков в секунду для устройств **CASH®** Magnum FreeFlight равно 1/сек. Это относится ко всей линейке устройств, представленной в данном руководстве по эксплуатации.

## Сведения о вибрациях

В стандарте EN15895 указано: для ручных устройств с патронным зарядом общий показатель вибрации, которому подвергается система «кисть – рука», не должен превышать 2,5 м/с<sup>2</sup>. Механическая отдача в кисть и руку оператора при срабатывании устройства не считается вибрацией.

CASH® Magnum FreeFlight

РИС. 3.01

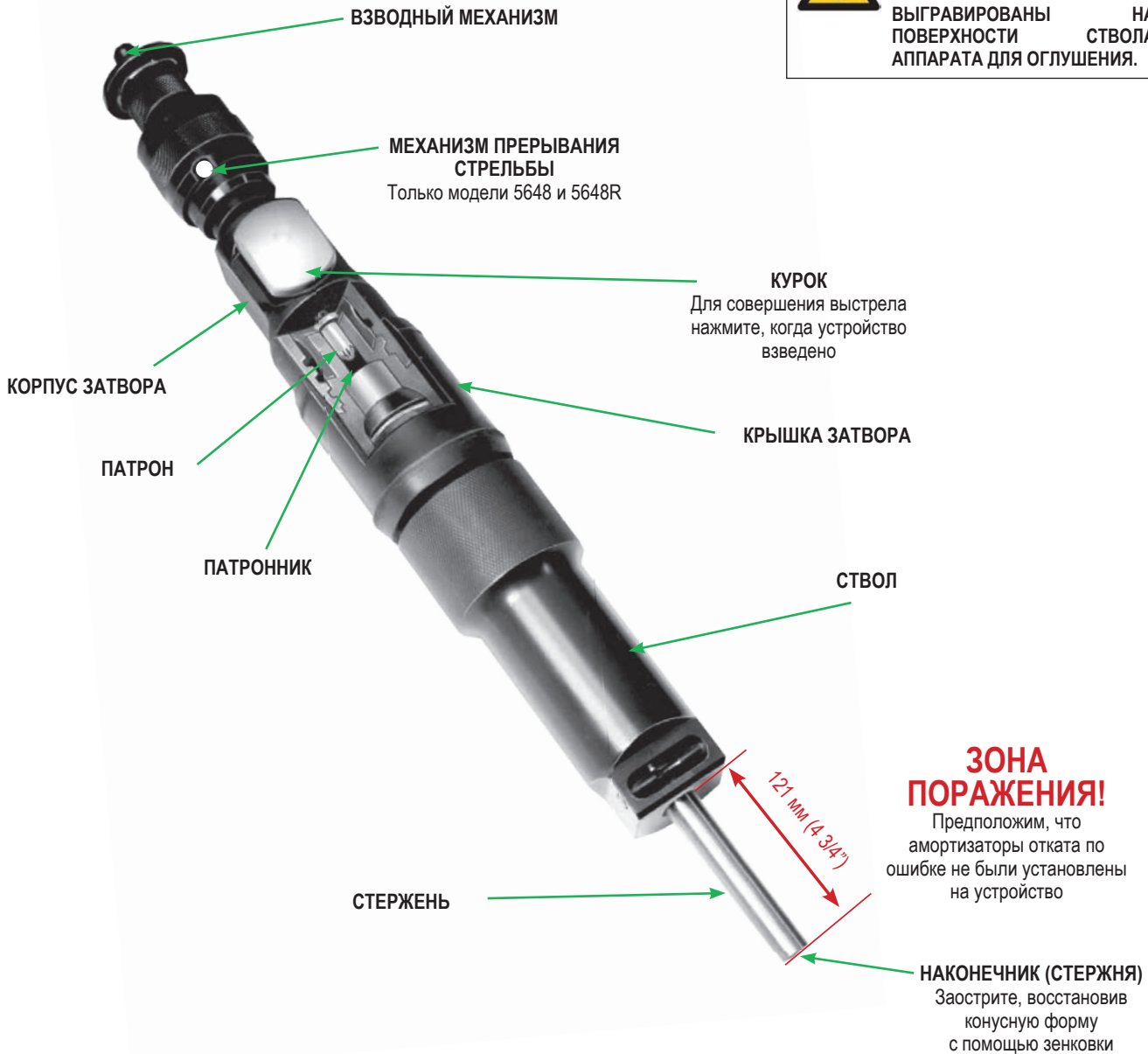

**ПРИМЕЧАНИЕ.** Все устройства линейки **CASH®** имеют маркировку, указывающую максимально допустимый (ИСПЫТАННЫЙ) заряд патрона. Показано максимальное значение в гранах (GRN), которое следует использовать.



НИКОГДА НЕ ИСПОЛЬЗУЙТЕ БОЛЕЕ МОЩНЫЕ ПАТРОНЫ, ЧЕМ МАКСИМАЛЬНО ДОПУСТИМЫЕ СОГЛАСНО МАРКИРОВКЕ НА УСТРОЙСТВЕ ДЛЯ ОГЛУШЕНИЯ



НИКОГДА НЕ НАПРАВЛЯЙТЕ СТВОЛ УСТРОЙСТВА ДЛЯ ОГЛУШЕНИЯ НА СЕБЯ ИЛИ ДРУГИХ ЛЮДЕЙ



НЕ ШЛИФУЙТЕ ВНЕШНИЙ ДИАМЕТР СТЕРЖНЯ!

Повышение уровня защиты животных при забое способствует улучшению качества мяса.

Только для ЕС: в соответствии с постановлением Совета Европейского Союза (ЕС) № 1099/2009 (О защите животных при забое) во время забоя и связанных с ним операций необходимо максимально избегать причинения животным боли, психологического стресса и физических страданий.

Предприниматели должны, в частности, принять необходимые меры, чтобы по отношению к животным выполнялись следующие условия:

- Животные должны иметь физический комфорт и защиту, в частности, должны содержаться в чистоте, в адекватных температурных условиях, не подвергаться риску падения или соскальзывания.
- Животные должны быть защищены от травмирования.
- Обращение с животными и условия содержания должны учитывать их естественное поведение.
- Необходимо избегать причинения животным боли, не вызывать страх и не провоцировать неадекватное поведение.
- Нельзя в течение продолжительного периода томить животных голодом или жаждой.
- Животные не должны попадать в контакт с другими животными, которые могут причинить им вред.

Дополнительно:

- Необходимо заводить животное в помещение для оглушения только тогда, когда оператор готов выполнить оглушение.
- Для минимизации психологического стресса животного в помещении для оглушения не должно быть избыточного освещения и шума.
- Оператор не должен прилагать особых усилий для поддержания своего равновесия или чрезмерно наклоняться при каждом оглушении животного, так как это утомляет и может привести к некорректному оглушению. Конструкция бокса или конвейера для предубойного оглушения скота имеет большое значение как для гуманного обращения с животным, так и для здоровья и безопасности оператора.
- Эффективная работа каждого аппарата для оглушения также играет ключевую роль в обеспечении результативного оглушения. Соблюдайте графики очистки и технического обслуживания, приведенные в данном руководстве по эксплуатации.
- Обеспечьте наличие в помещении для оглушения не менее 2 устройств для оглушения. Если один аппарат для оглушения выйдет из строя во время использования, то в помещении должен быть второй рабочий аппарат, чтобы гарантировать эффективное оглушение животного.

**ПРИМЕЧАНИЕ.** Всегда рекомендуется соблюдать местное законодательство и прочие действующие нормативные акты.

В этом разделе описывается последовательность действий для правильного размещения и выбора позиции животного при оглушении, а также приводятся инструкции по выбору патронов для разных типов животных.

Представленные в данном разделе руководства инструкции по выбору патронов не являются категоричными, а приводятся лишь как рекомендации.

## ПРИНЯТЫЕ НОРМЫ

- См. раздел 4 – «Гуманное обращение с животными», чтобы получить дополнительные сведения и понять принципы гуманного обращения с животными.
- Всегда проверяйте, чтобы ваше устройство для оглушения было в рабочем состоянии.
- Необходимо выполнять очистку и техническое обслуживание устройств для оглушения в соответствии с инструкциями в данном руководстве по эксплуатации.
- Обеспечьте наличие в помещении для оглушения не менее 2 устройств для оглушения.
- Потребуется дополнительное техническое обслуживание устройств для оглушения в случае их применения с более мощными патронами, чем необходимо для целевого животного.

## ЭФФЕКТИВНОЕ ОГЛУШЕНИЕ

Для обеспечения эффективного оглушения важно правильно выбрать тип патронов, а также выполнить удар с правильным направлением в корректную зону черепа животного. См. рисунки и таблицы подбора далее в этом разделе, чтобы сделать свой выбор. Для достижения максимального эффекта ствол устройства должен быть всегда приставлен строго к голове животного.

Физические признаки эффективного оглушения:

### Четвероногие животные

- Животное падает
- Отсутствие ритмичного дыхания
- Потупившийся тусклый взгляд
- Отсутствие мигательного рефлекса
- Расслабление челюстей
- Свисание языка наружу



ПЕРЕД ЗАБОЕМ ЖИВОТНОГО НЕОБХОДИМО ПРОВЕРИТЬ ЭФФЕКТИВНОСТЬ ОГЛУШЕНИЯ

## НЕУДАЧНОЕ ОГЛУШЕНИЕ

Если животное не удалось оглушить надлежащим образом, необходимо немедленно сделать повторную попытку. Используя второе или альтернативное устройство для оглушения, следует выполнить повторный выстрел, при этом избегая непосредственного попадания в зону первого выстрела.

## ВРЕМЯ ОТ ОГЛУШЕНИЯ ДО ЗАКОЛА

Гуманная процедура забоя скота с применением оборудования с выдвигающимся ударным стержнем состоит из двух этапов. После оглушения животного необходимо его немедленно заколоть (или обезглавить\*), чтобы обеспечить быструю смерть.

Время от оглушения до закола — это интервал между применением оборудования для оглушения и началом обескровливания. После оглушения необходимо сразу же выполнить закол животного с максимальным интервалом между оглушением и заколом в 15 секунд. Эта рекомендация применима ко всем видам животных. На бойне все свиньи, овцы и козы также закалываются в течение 15 секунд. Тем не менее, на большинстве предприятий, занимающихся забоем крупного рогатого скота, где требуется подвесить туши над специальной зоной для спуска крови, допускается максимальный интервал между оглушением и заколом в 60 секунд (при использовании ударного стержня с проникающим действием) и в 30 секунд (при использовании ударного стержня с непроникающим действием). (Эти цифры взяты с веб-сайта Ассоциации гуманного убоя (Humane Slaughter Association — HSA)).

\* Зависит от действующего местного законодательства и прочих регуляторных норм.



ПРАВИЛЬНОЕ РАЗМЕЩЕНИЕ ЖИВОТНОГО ПРИ ОГЛУШЕНИИ  
КРУПНЫЙ РОГАТЫЙ СКОТ

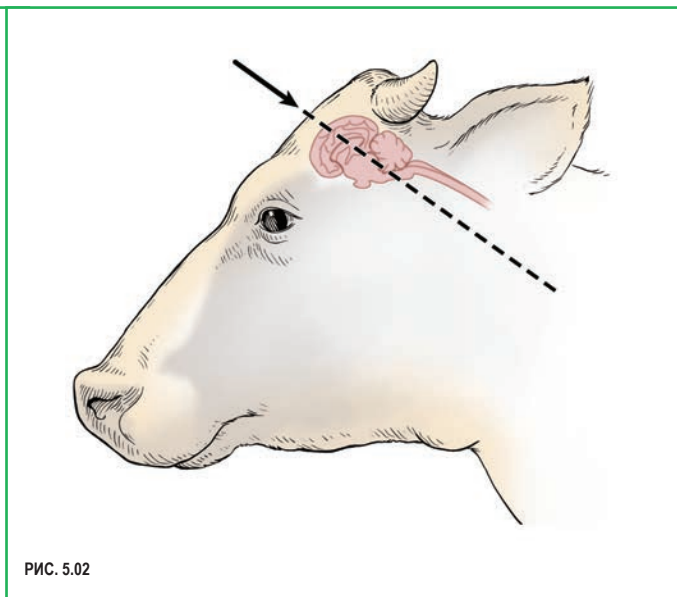
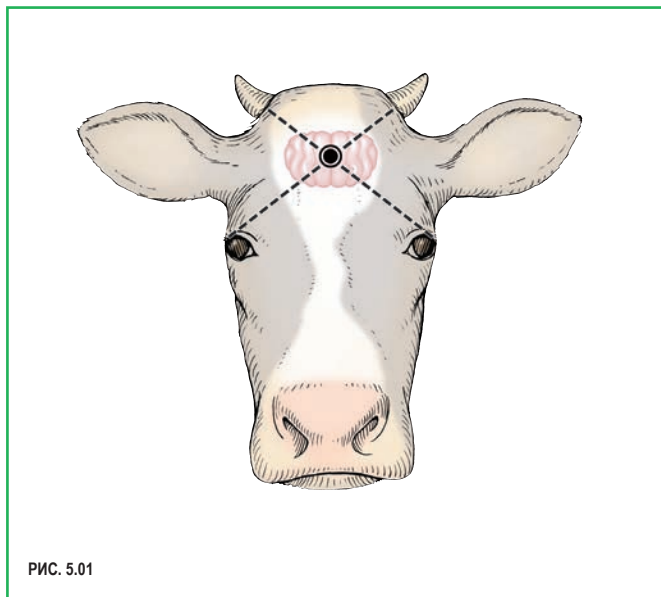

Иллюстрации использованы с позволения Дж. К. Ширера (J.K. Shearer), Университет штата Айова.

Линейка калибра .25 (6,35 мм)

Все устройства CASH® Magnum FreeFlight



Для телят	Розовый
Для мелких животных	Желтый
Для средних животных	Синий
Для крупных животных и быков	Оранжевый
Для очень тяжелых животных	Черный
Для чрезвычайно тяжелых животных	Зеленый
Для исключительно тяжелых животных	Н/П

Н/П — не применяется для данного размера животного



**ПРАВИЛЬНОЕ РАЗМЕЩЕНИЕ ЖИВОТНОГО ПРИ ОГЛУШЕНИИ СВИНЬИ**



РИС. 5.03



РИС. 5.04

Иллюстрации использованы с позволения Дж. К. Ширера (J.K. Shearer), Университет штата Айова.

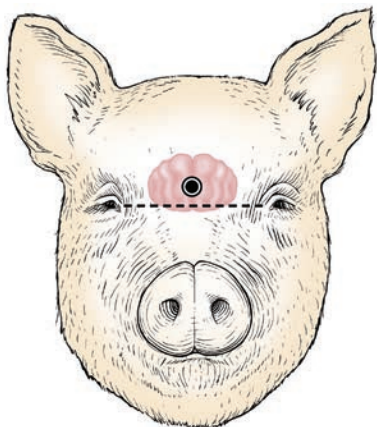
**Линейка калибра .25 (6,35 мм)**

Все устройства **CASH® Magnum FreeFlight**

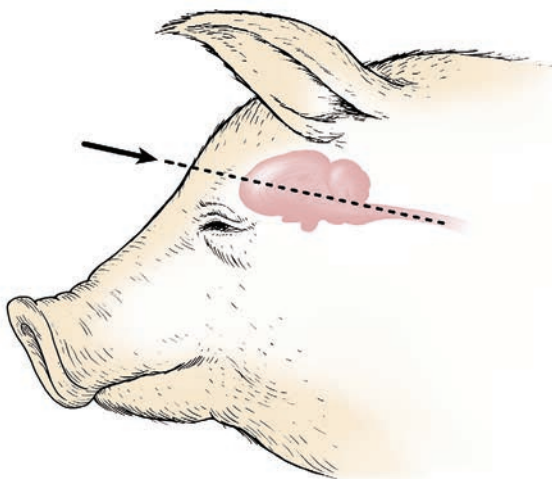

Для поросят	Розовый
Для отъемышей и молодняка	Желтый
Для откормочных свиней	Синий
Для крупных животных	Оранжевый
Для очень крупных свиноматок и кабанов	Черный / зеленый
Для исключительно тяжелых животных	Н/П

Н/П — не применяется для данного размера животного

ПРАВИЛЬНОЕ РАЗМЕЩЕНИЕ ЖИВОТНОГО ПРИ ОГЛУШЕНИИ  
ОВЦЫ И КОЗЫ

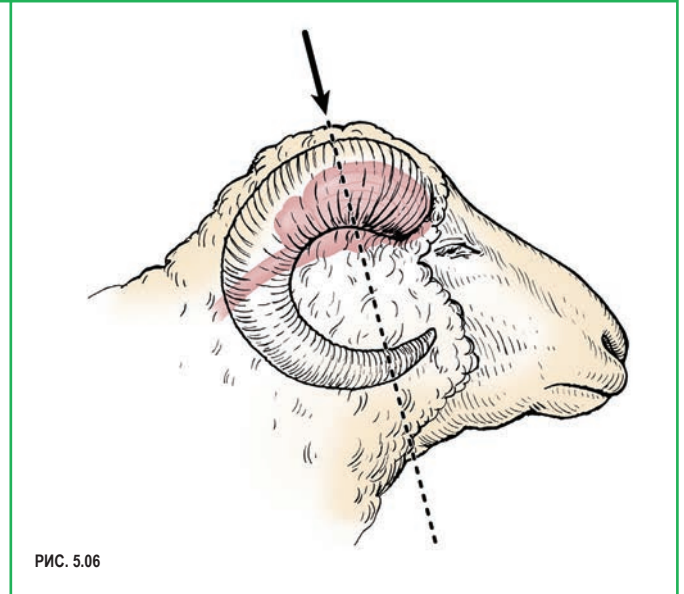
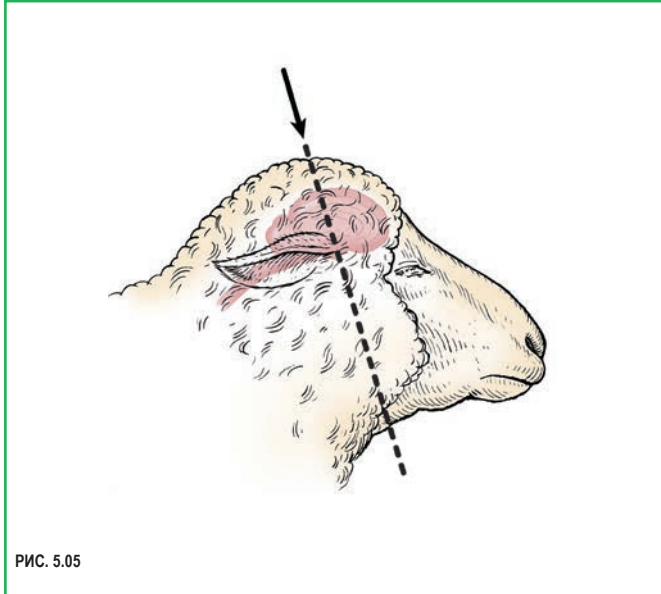

Иллюстрации использованы с позволения Дж. К. Ширера (J.K. Shearer), Университет штата Айова.

Линейка калибра .25 (6,35 мм)

Все устройства CASH® Magnum FreeFlight



Для ягнят и детенышей	Розовый
Для прочих ягнят и детенышей	Розовый
Для ягнят-самок	Розовый / желтый
Для баранов	Желтый
Для коз	Желтый

## ДРУГИЕ ВИДЫ ЖИВОТНЫХ

Устройства для оглушения производства Accles & Shelvoke в основном используются мясоперерабатывающими предприятиями для оглушения крупного рогатого скота, овец и свиней, однако нам известно, что за 100 лет истории нашей продукции она также применялась к другим видам животных. Некоторые из них (но не все) перечислены ниже.

### Млекопитающие, такие как:

- Лошади
- Олени
- Верблюды
- Др.

### Крупные виды рыб, такие как:

- Осетр
- Тунец
- Др.

### Крупные рептилии, такие как:

- Аллигаторы
- Крокодилы
- Вараны
- Др.

Поскольку для этих животных нет итоговых результатов испытаний, перед выполнением оглушения рекомендуется обратиться за советом к независимому эксперту, чтобы сделать правильный выбор патронов, определить положение головы и направление устройства.

## ЛИНЕЙКА ПАТРОНОВ ACCLES & SHELVOKE

Ниже приведены таблицы, указывающие, какие патроны из нашего ассортимента подходят для использования с каждым устройством из линейки продуктов **CASH® Magnum FreeFlight**. Патроны поставляются в металлических банках по 50 штук в каждой или в коробках по 1000 штук. Все наши продукты имеют четкую маркировку, указывающую на необходимость использования патронов Accles & Shelvoke **CASH®**.

В соответствии с условиями страхования ответственности Accles & Shelvoke за качество выпускаемой продукции в аппаратах для оглушения, выпускаемых компанией Accles & Shelvoke, могут применяться только патроны **CASH®**, поставляемые в упаковках **CASH®** с маркировкой «Е» или «С». Из этого следует, что компания не принимает на себя какой-либо ответственности при поступлении жалоб, включая случаи ранения, если использовались патроны другого производителя.

Если применяются патроны других производителей, компания Accles & Shelvoke не несет ответственности за следующее.

- Безопасность оператора
- Гуманность оглушения
- Корректность работы устройства для оглушения
- Преждевременный выход из строя деталей устройства

Патроны должны храниться в сухом прохладном месте. Нахождение в условиях с повышенным содержанием влаги может негативно сказаться на работоспособности патронов, что, в свою очередь, негативно повлияет на работу устройства и может привести к неэффективному оглушению животного.

Когда патроны не используются, их необходимо хранить в закрытом месте отдельно от устройств для оглушения.

**ПРИМЕЧАНИЕ.** «Н/П» — в таблицах совместимости в данном разделе руководства по эксплуатации «Н/П» означает, что отмеченные патроны не предназначены для указанного в таблице продукта **CASH®**.



**ПРЕВЫШЕНИЕ ДОПУСТИМОЙ МОЩНОСТИ ПАТРОНА МОЖЕТ БЫТЬ ОПАСНЫМ ДЛЯ ОПЕРАТОРА, СОКРАЩАЕТ ПРЕДПОЛАГАЕМЫЙ СРОК ЭКСПЛУАТАЦИИ УСТРОЙСТВА ИЛИ ЕГО КОМПОНЕНТОВ, А ТАКЖЕ ПРИВОДИТ К ПОТЕРЕ ГАРАНТИИ**

## СОВМЕСТИМОСТЬ УСТРОЙСТВ И ПАТРОНОВ — КАЛИБР .25 (6,35 ММ)

			Масса в гранах							
			1,25	2	3	3,5	4	4,5	6	
Калибр	Код продукта	Описание	Розовый	Желтый	Синий	Оранжевый	Черный	Зеленый	Красный	
.25	Все модели	Линейка <b>CASH® Magnum FreeFlight</b>	ДА						Н/П	

## НОМЕРА ИЗДЕЛИЙ ДЛЯ ПАТРОНОВ КАЛИБРА .25 (6,35 ММ)

Чтобы заказать патроны калибра .25 (6,35 мм), выберите соответствующий номер изделия в нижеприведенной таблице.

Размер / масса в гранах	Цвет	50 в метал. банке	1000 в коробке
1,25	Розовый	4121KA	7760
2	Желтый	4121KB	7710
3	Синий	4121KC	7757
3,5	Оранжевый	4121KD	7748
4	Черный	7754T	7754
4,5	Зеленый	7725T	7725
6	Красный	7705T	7705

## КЛЮЧЕВЫЕ ПАРАМЕТРЫ ДЛЯ ВЫБОРА ПАТРОНОВ

В таблице на этой странице приведены ключевые рабочие характеристики для линейки устройств **CASH® Magnum FreeFlight** при их применении в сочетании с утвержденными патронами Accles & Shelvoke.

Эти сведения приводятся в соответствии с требованиями постановления Совета Европейского Союза (ЕС) № 1099/2009 (О защите животных при забое). Они содержат инструкции по выбору правильного типа патронов для выполнения эффективного забоя определенных типов и размеров животных. Несмотря на то, что данные нормы могут по-разному интерпретироваться, их публикации предшествовали годы накопления опыта.

Эти показатели следует применять только с учетом связанных с ними примечаний. Компания Accles & Shelvoke не несет ответственности за точность этих показателей в случае их применения вне контекста.

Код продукта	Калибр	Масса патрона в гранах (номинальная)	Frontmatec Цвет патрона Accles & Shelvoke	#Диаметр стержня (наконечник), мм	Средняя скорость стержня* (м/с)	Минимальная длина выхода стержня** (мм)	Вырабатываемая энергия (Дж)
5648 5648R 5648RNS	.25	1,25	Розовый	11,4	40,7	75	195
		2	Желтый		50,3		297
		3	Синий		54,9		355
		3,5	Оранжевый		58,6		406
		4	Черный		66,7		522
		4,5	Зеленый		70,2		578

### ПРИМЕЧАНИЯ

# Приведены диаметры основы и головки стержня

\* При измерении в воздушной среде на расстоянии 47 мм, 15 мм от дульного среза устройства

\*\* При выстреле в воздушной среде

Приводимые здесь значения были определены по результатам всестороннего тестирования на заводском испытательном стенде Accles & Shelvoke.

Значения скорости приведены с точностью +/- 15%. Использовался аппарат для оглушения в исправном состоянии, прошедший техническое обслуживание в соответствии с данным руководством по эксплуатации.



НЕ НАЧИНАЙТЕ ЭКСПЛУАТАЦИЮ АППАРАТА ДЛЯ ОГЛУШЕНИЯ ДО ТОГО, КАК ПРОЧИТАЕТЕ И УСВОИТЕ ДАННЫЕ ИНСТРУКЦИИ



- ВСЕГДА ИСПОЛЬЗУЙТЕ СРЕДСТВА ПЕРСОНАЛЬНОЙ ЗАЩИТЫ ПРИ РАБОТЕ С УСТРОЙСТВОМ CASH SPECIAL, А ТАКЖЕ ПРИ ЕГО ЧИСТКЕ ИЛИ ТЕХНИЧЕСКОМ ОБСЛУЖИВАНИИ
- ВСЕГДА ИСПОЛЬЗУЙТЕ СООТВЕТСТВУЮЩУЮ ЗАЩИТУ ДЛЯ ГЛАЗ И УШЕЙ НЕОБХОДИМО НОСИТЬ СПЕЦИАЛЬНУЮ ЗАЩИТНУЮ ОБУВЬ. ЕСТЬ РИСК, ЧТО В СЛУЧАЕ ПАДЕНИЯ УСТРОЙСТВА ЕГО СТЕРЖЕНЬ ТРАВМИРУЕТ НОГУ ОПЕРАТОРА



ПРИ ОБСЛУЖИВАНИИ И ЭКСПЛУАТАЦИИ УСТРОЙСТВА НИКОГДА НЕ НАПРАВЛЯЙТЕ ЕГО НА СЕБЯ ИЛИ ДРУГИХ ЛЮДЕЙ, НАХОДЯЩИХСЯ В НЕПОСРЕДСТВЕННОЙ БЛИЗОСТИ

## ЗАЯВЛЕНИЕ ОБ ОБЩИХ МЕРАХ БЕЗОПАСНОСТИ

- ДАННОЕ УСТРОЙСТВО ПРЕДНАЗНАЧЕНО ДЛЯ ЗАБОЯ МЕЛКИХ ЖИВОТНЫХ И ДОМАШНЕЙ ПТИЦЫ
- КАЖДЫЙ, КТО НАДЕЛЕН ПОЛНОМОЧИЯМИ НА ИСПОЛЬЗОВАНИЕ ЭТИХ УСТРОЙСТВ, ДОЛЖЕН ОЗНАКОМИТЬСЯ С ДАННЫМ РУКОВОДСТВОМ, ЧТОБЫ ЗНАТЬ О ВСЕХ ПОТЕНЦИАЛЬНЫХ РИСКАХ
- ПРИ НЕКОРРЕКТНОМ ИСПОЛЬЗОВАНИИ ИЛИ В СЛУЧАЕ ПРИМЕНЕНИЯ НЕ ПО НАЗНАЧЕНИЮ ЭТО УСТРОЙСТВО МОЖЕТ ПРИЧИНЯТЬ СЕРЬЕЗНЫЕ ТРАВМЫ, ВКЛЮЧАЯ С ЛЕТАЛЬНЫМ ИСХОДОМ



**ОПАСНОСТЬ!** Перечисленные в этом разделе ситуации сопряжены с высоким уровнем риска и могут привести к смерти или серьезной травме, если их не избежать.

- НИКОГДА НЕ НАПРАВЛЯЙТЕ УСТРОЙСТВО НА СЕБЯ ИЛИ ДРУГИХ ЛЮДЕЙ — СТЕРЖЕНЬ МОЖЕТ СЕРЬЕЗНО ТРАВМИРОВАТЬ И НАНЕСТИ НЕПОПРАВИМЫЙ ВРЕД ЗДОРОВЬЮ; ВОЗМОЖЕН ДАЖЕ ЛЕТАЛЬНЫЙ ИСХОД
- НИКОГДА НЕ ПРИВОДИТЕ УСТРОЙСТВО В ДЕЙСТВИЕ В ЗОНАХ С ЛЕГКОВОСПЛАМЕНЯЮЩИМИСЯ ИЛИ ВЗРЫВЧАТЫМИ ВЕЩЕСТВАМИ
- НИКОГДА НЕ ПЕРЕДАВАЙТЕ УСТРОЙСТВО ДРУГОМУ ЧЕЛОВЕКУ, КОГДА ОНО ВЗВЕДЕНО И ГОТОВО К ВЫСТРЕЛУ — СЛУЧАЙНОЕ СРАБАТЫВАНИЕ МОЖЕТ СЕРЬЕЗНО ТРАВМИРОВАТЬ И НАНЕСТИ НЕПОПРАВИМЫЙ ВРЕД ЗДОРОВЬЮ; ВОЗМОЖЕН ДАЖЕ ЛЕТАЛЬНЫЙ ИСХОД
- НИКОГДА НЕ ОСТАВЛЯЙТЕ В ЗАТВОРЕ ПАТРОН, БОЕВОЙ ИЛИ ОТСТРЕЛЯННЫЙ, ВО ИЗБЕЖАНИЕ СЛУЧАЙНОГО ВЫСТРЕЛА СТЕРЖНЯ
- ПРИВОДИТЬ УСТРОЙСТВО В ДЕЙСТВИЕ СЛЕДУЕТ НА ДОСТАТОЧНОМ И КОМФОРТНОМ РАССТОЯНИИ ОТ ТЕЛА, А ТАКЖЕ НАПРАВЛЕННЫМ ОТ ОПЕРАТОРА — ВЫСТРЕЛ СТЕРЖНЯ В СТОРОНУ ТЕЛА МОЖЕТ СЕРЬЕЗНО ТРАВМИРОВАТЬ И НАНЕСТИ НЕПОПРАВИМЫЙ ВРЕД ЗДОРОВЬЮ; ВОЗМОЖЕН ДАЖЕ ЛЕТАЛЬНЫЙ ИСХОД
- НИКОГДА НЕ МОДИФИЦИРУЙТЕ УСТРОЙСТВО И НЕ НАСТРАИВАЙТЕ ЕГО ПОД СЕБЯ — ЭТО МОЖЕТ НАРУШИТЬ ЕГО ФУНКЦИОНАЛЬНОСТЬ И СДЕЛАТЬ ЕГО НЕБЕЗОПАСНЫМ, ПОДВЕРЖЕННЫМ СЛУЧАЙНОМУ СРАБАТЫВАНИЮ. ЭТО ТАКЖЕ ПРИВЕДЕТ К ПОТЕРЕ ГАРАНТИИ
- ПРЕЖДЕ ЧЕМ СОВЕРШАТЬ ВЫСТРЕЛ, ЗАЙМИТЕ УСТОЙЧИВУЮ ПОЗИЦИЮ, ОБЕСПЕЧИВАЮЩУЮ РАВНОВЕСИЕ. ИЗБЕГАЙТЕ ЧРЕЗМЕРНОГО ВЫТЯГИВАНИЯ И НЕКОМФОРТНЫХ ПОЛОЖЕНИЙ ТЕЛА — ЧТОБЫ СОКРАТИТЬ ДО МИНИМУМА РИСК ПАДЕНИЯ УСТРОЙСТВА И/ИЛИ СЛУЧАЙНОГО ВЫСТРЕЛА
- ОСЕЧКА ПРИ ВЫСТРЕЛЕ — ЕСЛИ ПРОИСХОДИТ ОСЕЧКА (НЕТ ВЫСТРЕЛА), НЕМЕДЛЕННО ПОЛОЖИТЕ УСТРОЙСТВО И ПОДОЖДИТЕ 30 СЕКУНД, ПРЕЖДЕ ЧЕМ ВЫПОЛНИТЬ ПРОЦЕДУРУ, ОПИСАННУЮ В РАЗДЕЛЕ 9 ДАННОГО РУКОВОДСТВА — ЧТОБЫ ПРЕДУПРЕДИТЬ ПОЗДНИЙ ВЫСТРЕЛ ПАТРОНА, КОТОРЫЙ МОЖЕТ ПРИЧИНИТЬ СЕРЬЕЗНЫЙ ВРЕД ЗДОРОВЬЮ В СЛУЧАЕ ВЫСТРЕЛА В ПРОЦЕССЕ МАНИПУЛЯЦИЙ С УСТРОЙСТВОМ
- НЕ КЛАДИТЕ УСТРОЙСТВО НА РАБОЧУЮ ПОВЕРХНОСТЬ, КОГДА ОНО ВО ВЗВЕДЕННОМ СОСТОЯНИИ И ГОТОВО К ВЫСТРЕЛУ – ПРИ НАЖАТИИ НА КУРОК УСТРОЙСТВО ВЫСТРЕЛИТ, И СТЕРЖЕНЬ МОЖЕТ НАНЕСТИ БОЛЕЗНЕННЫЙ УДАР И ТРАВМИРОВАТЬ ЧАСТИ ТЕЛА



- ВСЕГДА ИСПОЛЬЗУЙТЕ СРЕДСТВА ПЕРСОНАЛЬНОЙ ЗАЩИТЫ ПРИ РАБОТЕ С УСТРОЙСТВОМ CASH SPECIAL, А ТАКЖЕ ПРИ ЕГО ЧИСТКЕ ИЛИ ТЕХНИЧЕСКОМ ОБСЛУЖИВАНИИ
- ВСЕГДА ИСПОЛЬЗУЙТЕ СООТВЕТСТВУЮЩУЮ ЗАЩИТУ ДЛЯ ГЛАЗ И УШЕЙ НЕОБХОДИМО НОСИТЬ СПЕЦИАЛЬНУЮ ЗАЩИТНУЮ ОБУВЬ. ЕСТЬ РИСК, ЧТО В СЛУЧАЕ ПАДЕНИЯ УСТРОЙСТВА ЕГО СТЕРЖЕНЬ ТРАВМИРУЕТ НОГУ ОПЕРАТОРА



**ОПАСНОСТЬ!** Если уронить устройство, которое пребывает во взведенном состоянии (готово к выстрелу), то есть потенциальный риск для оператора и/или других людей, находящихся в непосредственной близости от упавшего устройства. Перечисленные в этом разделе ситуации сопряжены с высоким уровнем риска и могут привести к серьезной травме, если их не избегать.

- ПРИ ПАДЕНИИ НА КУРОК УСТРОЙСТВО БУДЕТ ПРИВЕДЕНО В ДЕЙСТВИЕ И СТЕРЖЕНЬ ВЫСТРЕЛИТ С ОЧЕНЬ ВЫСОКОЙ СКОРОСТЬЮ. СТЕРЖЕНЬ МОЖЕТ НАНЕСТИ ОЧЕНЬ СЕРЬЕЗНУЮ ТРАВМУ НОГИ (СТОПЫ), ЕСЛИ В МОМЕНТ ВЫСТРЕЛА ОНА НАХОДИТСЯ НА РАССТОЯНИИ МЕНЕЕ 75 мм ОТ СТЕРЖНЯ. ОНИ ДОЛЖНЫ БЫТЬ СКРЫТЫ ОТ ПОСТОРОННИХ, ТО ЕСТЬ НИКТО ЗА ПРЕДЕЛАМИ ТРАНСПОРТНОГО СРЕДСТВА НЕ ДОЛЖЕН ВИДЕТЬ ЗАКРЫВАЕМЫЕ КОНТЕЙНЕРЫ, НАХОДЯЩИЕСЯ ВНУТРИ

#### Чтобы сократить до минимума риск, следуйте таким рекомендациям:

- В СЛУЧАЕ ПАДЕНИЯ УСТРОЙСТВА НЕ ПЫТАЙТЕСЬ ЕГО ПОЙМАТЬ НЕ ЛЕТУ — ПУСТЬ УСТРОЙСТВО УПАДЕТ НА ПОЛ.
- ОТОЙДИТЕ НА ДОСТАТОЧНОЕ (БЕЗОПАСНОЕ) РАССТОЯНИЕ ОТ УСТРОЙСТВА, НО ПОСМОТРИТЕ, КАК ОНО УПАДЕТ НА ПОЛ.
- ВЫПОЛНИТЕ НЕОБХОДИМОЕ ЗАЩИТНОЕ ДЕЙСТВИЕ, ЕСЛИ УСТРОЙСТВО БУДЕТ ОТБРОШЕНО В ВАШУ СТОРОНУ.
- НЕ ПРИБЛИЖАЙТЕСЬ К НЕМУ, ПОКА ОНО НЕ БУДЕТ ЛЕЖАТЬ НЕПОДВИЖНО.
- ПОСЛЕ ПАДЕНИЯ УБЕДИТЕСЬ, ЧТО НАКОНЕЧНИК СТЕРЖНЯ НЕ ПОВРЕЖДЕН.
- ПРОВЕРЬТЕ, РАБОТАЕТ ЛИ УСТРОЙСТВО КОРРЕКТНО, ПРЕЖДЕ ЧЕМ ВОЗОБНОВЛЯТЬ ЕГО ИСПОЛЬЗОВАНИЕ.
- ЕСЛИ В ИСПРАВНОСТИ УСТРОЙСТВА ВОЗНИКЛИ СОМНЕНИЯ, НЕОБХОДИМО ЕГО ПРОВЕРИТЬ И, ПРИ НЕОБХОДИМОСТИ, ОТРЕМОНТИРОВАТЬ.



**ПРЕДУПРЕЖДЕНИЕ.** Описанные в этом разделе ситуации сопряжены со средним уровнем риска, которые могут привести к травме средней тяжести, если их не избегать.

- НЕ ПРОИЗВОДИТЕ ВЫСТРЕЛ СТЕРЖЕНЕМ ПО ТВЕРДЫМ, ХРУПКИМ ИЛИ НЕПРОБИВАЕМЫМ МАТЕРИАЛАМ — СТЕРЖЕНЬ МОЖЕТ РАСКОЛОТЬСЯ НА ФРАГМЕНТЫ И СОЗДАТЬ ОПАСНОСТЬ РАЗЛЕТА ОСКОЛКОВ.
- НИКОГДА НЕ ИСПОЛЬЗУЙТЕ БОЛЕЕ МОЩНЫЕ ПАТРОНЫ, ЧЕМ МАКСИМАЛЬНО ДОПУСТИМЫЕ СОГЛАСНО МАРКИРОВКЕ НА УСТРОЙСТВЕ — ВО ИЗБЕЖАНИЕ РАЗРЫВА ПАТРОНА И ЧРЕЗМЕРНОГО ШУМА ВО ВРЕМЯ ЭКСПЛУАТАЦИИ.
- СОХРАНЯЙТЕ УСТРОЙСТВО СУХИМ И ЧИСТЫМ — ЧТОБЫ ОБЕСПЕЧИТЬ НАДЕЖНУЮ ФИКСАЦИЮ УСТРОЙСТВА ВО ВРЕМЯ ИСПОЛЬЗОВАНИЯ И МИНИМИЗИРОВАТЬ РИСК ЕГО ПАДЕНИЯ.
- ПРИ РАЗМЕЩЕНИИ СОБРАННОГО УСТРОЙСТВА — ИЛИ ЕСЛИ ОТ УСТРОЙСТВА БЫЛ ОТДЕЛЕН КОРПУС ИЛИ СТВОЛ (СМ. РИС. 3.01) — НА РАБОЧЕЙ ПОВЕРХНОСТИ УБЕДИТЕСЬ, ЧТО УСТРОЙСТВО ИЛИ ЕГО СОСТАВНЫЕ ЧАСТИ НЕ СКАТЯТСЯ С ПОВЕРХНОСТИ. ЕСЛИ УСТРОЙСТВО УПАДЕТ С РАБОЧЕЙ ПОВЕРХНОСТИ, ОНО МОЖЕТ ПОПАСТЬ НА НОГУ ОПЕРАТОРА ИЛИ ДРУГОГО ЧЕЛОВЕКА, НАХОДЯЩЕГОСЯ В НЕПОСРЕДСТВЕННОЙ БЛИЗОСТИ.



**ОСТОРОЖНО.** Описанные в этом разделе ситуации сопряжены с невысоким уровнем риска и могут привести к легкой или средней травме, если их не избегать.

- КОГДА УСТРОЙСТВО ВЗВЕДЕНО И ГОТОВО К ВЫСТРЕЛУ, ДЕРЖИТЕ ПАЛЬЦЫ ПОДАЛЬШЕ ОТ ВЗВОДНОГО МЕХАНИЗМА, ЧТОБЫ ИЗБЕЖАТЬ ИХ ЗАХВАТА МЕХАНИЗМОМ.





- ВСЕГДА ИСПОЛЬЗУЙТЕ СРЕДСТВА ПЕРСОНАЛЬНОЙ ЗАЩИТЫ ПРИ РАБОТЕ С УСТРОЙСТВОМ CASH SPECIAL, А ТАКЖЕ ПРИ ЕГО ЧИСТКЕ ИЛИ ТЕХНИЧЕСКОМ ОБСЛУЖИВАНИИ
- ВСЕГДА ИСПОЛЬЗУЙТЕ СООТВЕТСТВУЮЩУЮ ЗАЩИТУ ДЛЯ ГЛАЗ И УШЕЙ НЕОБХОДИМО НОСИТЬ СПЕЦИАЛЬНУЮ ЗАЩИТНУЮ ОБУВЬ. ЕСТЬ РИСК, ЧТО В СЛУЧАЕ ПАДЕНИЯ УСТРОЙСТВА ЕГО СТЕРЖЕНЬ ТРАВМИРУЕТ НОГУ ОПЕРАТОРА



ПРИ ОБСЛУЖИВАНИИ И ЭКСПЛУАТАЦИИ УСТРОЙСТВА НИКОГДА НЕ НАПРАВЛЯЙТЕ ЕГО НА СЕБЯ ИЛИ ДРУГИХ ЛЮДЕЙ, НАХОДЯЩИХСЯ В НЕПОСРЕДСТВЕННОЙ БЛИЗОСТИ

## ОБЩИЕ МЕРЫ ПРЕДОСТОРОЖНОСТИ И ПРИНЯТЫЕ НОРМЫ

### Нецелевое использование

- ВСЕГДА ИСПОЛЬЗУЙТЕ ЭТО УСТРОЙСТВО ТОЛЬКО ДЛЯ ОГЛУШЕНИЯ ЖИВЫХ ЖИВОТНЫХ
- ВСЕГДА ИСПОЛЬЗУЙТЕ ТОЛЬКО ОРИГИНАЛЬНЫЕ ПАТРОНЫ И СОСТАВНЫЕ ЧАСТИ ACCLES & SHELVOKE.
- НЕ СТРЕЛЯЙТЕ «В ВОЗДУХ» (ВЫСТРЕЛ СТЕРЖНЯ В ВОЗДУХ), ТАК КАК ЭТО СОКРАЩАЕТ СРОК ЭКСПЛУАТАЦИИ УСТРОЙСТВА И ЕГО КОМПОНЕНТОВ.

### Предосторожности на рабочем месте

- ДАННОЕ УСТРОЙСТВО СЛЕДУЕТ ЭКСПЛУАТИРОВАТЬ НА ХОРОШО ОСВЕЩАЕМОМ И ВЕНТИЛИРУЕМОМ РАБОЧЕМ МЕСТЕ
- УБЕДИТЕСЬ, ЧТО РАБОЧЕЕ МЕСТО НЕ СОДЕРЖИТ КАКИХ-ЛИБО ИЗЛИШНИХ ПРЕГРАД, А ТАКЖЕ ОТСУТСТВУЕТ ОПАСНОСТЬ ПАДЕНИЯ

### Предосторожности при эксплуатации

- ЗАГРУЖАЙТЕ ПАТРОНЫ В ОБОЙМУ, ТОЛЬКО КОГДА ОНИ ГОТОВЫ К ИСПОЛЬЗОВАНИЮ
- ЕСЛИ ПАТРОН ЗАСТРЯЛ В ЗАТВОРЕ И НЕ ОТСТРЕЛИВАЕТСЯ, НЕ ИСПОЛЬЗУЙТЕ ОСТРЫХ ПРЕДМЕТОВ ДЛЯ ЕГО ИЗВЛЕЧЕНИЯ. ДЛЯ ИЗВЛЕЧЕНИЯ ВОСПОЛЬЗУЙТЕСЬ ИНСТРУКЦИЯМИ В РАЗДЕЛЕ 9 — УСТРАНЕНИЕ НЕПОЛАДОК
- УСТРОЙСТВА МОГУТ ПРИМЕНЯТЬСЯ ПООЧЕРЕДНО В РАМКАХ УСТАНОВЛЕННОГО РАБОЧЕГО ЦИКЛА
- ПОСМЕННАЯ РАБОТА ПОМОГАЕТ ПОДДЕРЖИВАТЬ ВЫСОКИЙ УРОВЕНЬ КОНЦЕНТРАЦИИ, НЕОБХОДИМЫЙ НА РАБОЧЕМ МЕСТЕ, ТЕМ САМЫМ МИНИМИЗИРУЯ РИСК УСТАЛОСТИ ИЛИ ИЗНУРЕНИЯ

### Принятые нормы

- ДЛЯ ЭФФЕКТИВНОГО ОГЛУШЕНИЯ ЖИВОТНЫХ НЕОБХОДИМО СОБЛЮДАТЬ ГРАФИК ОЧИСТКИ И ТЕХНИЧЕСКОГО ОБСЛУЖИВАНИЯ, ОПИСАННЫЙ В ЭТОМ РУКОВОДСТВЕ, ЧТОБЫ ГАРАНТИРОВАТЬ БЕЗОПАСНУЮ И КОРРЕКТНУЮ РАБОТУ УСТРОЙСТВА
- ПО ОКОНЧАНИИ РАБОЧЕЙ СМЕНЫ, ИЛИ ЕСЛИ НЕ ПЛАНИРУЕТСЯ ПРИМЕНЕНИЕ УСТРОЙСТВА В ТЕЧЕНИЕ ДЛИТЕЛЬНОГО ВРЕМЕНИ, НЕОБХОДИМО ПОМЕСТИТЬ УСТРОЙСТВО В РАЗРЯЖЕННОМ И НЕВЗВЕДЕННОМ СОСТОЯНИИ В ПРОХЛАДНОЕ СУХОЕ МЕСТО, ЗАКРЫВ ЕГО НА ЗАМОК, ЧТОБЫ ИСКЛЮЧИТЬ ВОЗМОЖНОСТИ НЕСАНКЦИОНИРОВАННОГО ДОСТУПА
- ПАТРОНЫ НЕОБХОДИМО ХРАНИТЬ ПОД ЗАМКОМ В ПРОХЛАДНОМ СУХОМ МЕСТЕ, ОТДЕЛЬНО ОТ УСТРОЙСТВА ДЛЯ ОГЛУШЕНИЯ
- НАХОЖДЕНИЕ В УСЛОВИЯХ С ПОВЫШЕННЫМ СОДЕРЖАНИЕМ ВЛАГИ МОЖЕТ НЕГАТИВНО СКАЗАТЬСЯ НА РАБОТОСПОСОБНОСТИ ПАТРОНОВ, ЧТО, В СВОЮ ОЧЕРЕДЬ, НЕГАТИВНО ПОВЛИЯЕТ НА РАБОТУ УСТРОЙСТВА И МОЖЕТ ПРИВЕСТИ К НЕЭФФЕКТИВНОМУ ОГЛУШЕНИЮ ЖИВОТНОГО. ВЛАЖНЫЕ ПАТРОНЫ НЕ МОГУТ ВЫСТРЕЛИТЬ И ИХ НЕ СЛЕДУЕТ ИСПОЛЬЗОВАТЬ
- ЧТОБЫ ОБЕСПЕЧИТЬ ЧИСТОТУ, ВСЕГДА МОЙТЕ РУКИ ПОСЛЕ ИСПОЛЬЗОВАНИЯ УСТРОЙСТВ ДЛЯ ОГЛУШЕНИЯ

### Транспортировка устройств для оглушения и патронов

ДАННОЕ УСТРОЙСТВО ПОСТАВЛЯЕТСЯ ВАМ ИЗ РАСЧЕТА, ЧТО ОНО БУДЕТ ИСПОЛЬЗОВАТЬСЯ В ОДНОМ МЕСТЕ. ПОЭТОМУ В КОМПЛЕКТ ПОСТАВКИ НЕ ВХОДИТ СПЕЦИАЛЬНЫЙ ЗАКРЫВАЕМЫЙ КОНТЕЙНЕР. ЕСЛИ ВОЗНИКАЕТ НЕОБХОДИМОСТЬ ТРАНСПОРТИРОВАТЬ УСТРОЙСТВО И БОЕВЫЕ ПАТРОНЫ АВТОТРАНСПОРТОМ, СЛЕДУЙТЕ ТАКИМ ПРИНЦИПАМ:

- ПЕРЕД ТРАНСПОРТИРОВКОЙ ПРОКОНСУЛЬТИРУЙТЕСЬ ПО ВОПРОСАМ МЕСТНОГО ЗАКОНОДАТЕЛЬСТВА И ДЕЙСТВУЮЩИХ ПРАВИЛ ТРАНСПОРТИРОВКИ ПАТРОНОВ, ИСПОЛЬЗУЕМЫХ ДЛЯ ОГЛУШЕНИЯ ЖИВОТНЫХ.
- УСТРОЙСТВО И ПАТРОНЫ СЛЕДУЕТ ПЕРЕВОЗИТЬ В ОТДЕЛЬНЫХ ЗАКРЫВАЕМЫХ КОНТЕЙНЕРАХ.
- ОНИ ДОЛЖНЫ БЫТЬ СКРЫТЫ ОТ ПОСТОРОННИХ, ТО ЕСТЬ НИКТО ЗА ПРЕДЕЛАМИ ТРАНСПОРТНОГО СРЕДСТВА НЕ ДОЛЖЕН ВИДЕТЬ ЗАКРЫВАЕМЫЕ КОНТЕЙНЕРЫ, НАХОДЯЩИЕСЯ ВНУТРИ.





НЕ НАЧИНАЙТЕ ЭКСПЛУАТАЦИЮ АППАРАТА ДЛЯ ОГЛУШЕНИЯ ДО ТОГО, КАК ПРОЧИТАЕТЕ И УСВОИТЕ ДАННЫЕ ИНСТРУКЦИИ



- ВСЕГДА ИСПОЛЬЗУЙТЕ СРЕДСТВА ПЕРСОНАЛЬНОЙ ЗАЩИТЫ ПРИ РАБОТЕ С УСТРОЙСТВОМ CASH SPECIAL, А ТАКЖЕ ПРИ ЕГО ЧИСТКЕ ИЛИ ТЕХНИЧЕСКОМ ОБСЛУЖИВАНИИ
- ВСЕГДА ИСПОЛЬЗУЙТЕ СООТВЕТСТВУЮЩУЮ ЗАЩИТУ ДЛЯ ГЛАЗ И УШЕЙ НЕОБХОДИМО НОСИТЬ СПЕЦИАЛЬНУЮ ЗАЩИТНУЮ ОБУВЬ. ЕСТЬ РИСК, ЧТО В СЛУЧАЕ ПАДЕНИЯ УСТРОЙСТВА ЕГО СТЕРЖЕНЬ ТРАВМИРУЕТ НОГУ ОПЕРАТОРА



ПРИ ОБСЛУЖИВАНИИ И ЭКСПЛУАТАЦИИ УСТРОЙСТВА НИКОГДА НЕ НАПРАВЛЯЙТЕ ЕГО НА СЕБЯ ИЛИ ДРУГИХ ЛЮДЕЙ, НАХОДЯЩИХСЯ В НЕПОСРЕДСТВЕННОЙ БЛИЗОСТИ

## 1. ПОДГОТОВКА К ЗАРЯЖАНИЮ

- 1.1 Проверните корпус затвора против часовой стрелки и снимите его. (См. рис. 7.01)
- 1.2 Убедитесь, что боек ударника и курок не взведены. (См. рис. 7.02)
- 1.3 Если использованный (отстрелянный) патрон находится в патроннике, потяните выбрасыватель вверх, а затем нажмите на него, чтобы вернуть в исходное положение.
- 1.4 Теперь можно удалить приподнятую гильзу.

## 2. ЗАРЯЖАНИЕ

- 2.1 Вдавите стержень обратно в дуло, держась за округлый конец взводного механизма. (См. рис. 7.05)
- 2.2 Прежде чем вставить патрон в патронник, убедитесь, что стержень полностью втянут. В противном случае не используйте устройство, так как его сила будет снижена, что может привести к неэффективному оглушению.
- 2.3 Возьмите патрон и загрузите его в патронник гофрированным концом вперед. (См. рис. 7.06)

### ПРИМЕЧАНИЕ

- Загружайте патрон непосредственно перед совершением выстрела
- Патрон должен оставаться чистым и сухим до установки в патронник
- Перед выстрелом визуально проверьте, чтобы стержень был полностью втянут (см. рис. 7.09 на следующей странице)
- Используйте только правильный тип патронов **CASH®**, как показано на рис. 7.04
- Когда устройство не используется, никогда не оставляйте патрон в патроннике, независимо от того, отстрелян он или нет

РИС. 7.01



РИС. 7.02



РИС. 7.03

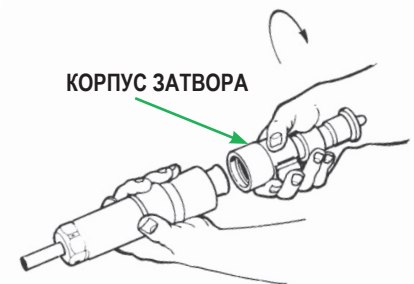

РИС. 7.04



РИС. 7.05  
УСТАНОВКА  
СТЕРЖНЯ

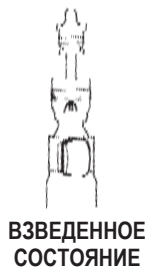

РИС. 7.06  
ПАТРОН





ПРИ ОБСЛУЖИВАНИИ И ЭКСПЛУАТАЦИИ УСТРОЙСТВА НИКОГДА НЕ НАПРАВЛЯЙТЕ ЕГО НА СЕБЯ ИЛИ ДРУГИХ ЛЮДЕЙ, НАХОДЯЩИХСЯ В НЕПОСРЕДСТВЕННОЙ БЛИЗОСТИ

### 3. ПОДГОТОВКА К ВЫСТРЕЛУ

- 3.1 Направив устройство в сторону от себя, расположите корпус затвора вдоль ствола и проверните его по часовой стрелке до полной фиксации.
- 3.2 Направив устройство в сторону от себя, потяните боек ударника вверх до характерного щелчка. Теперь устройство взведено и готово к выстрелу. (См. рис. 7.07)

#### ПРИМЕЧАНИЕ

- Никогда не направляйте устройство на себя или других людей
- При загрузке патрона держите пальцы подальше от курка.
- Не кладите устройство, когда оно во взведенном состоянии и готово к выстрелу.

### 4. ВЫСТРЕЛ

- 4.1 Приставьте дуло к голове целевого животного, располагая его в правильном положении, и когда произойдет касание, следует сразу же привести устройство в действие, нажав на курок и оглушив животное.

#### ПРИМЕЧАНИЕ

- См. раздел 5, чтобы выбрать правильную позицию для оглушения и угол между устройством и целевым животным.
- Не пытайтесь выполнить ВЫСТРЕЛ, если животное двигает головой
- Дуло устройства необходимо приставлять плавно и точно, а выстрел выполнять в тот момент, когда дуло помещено в корректную позицию на целевой зоне головы
- Если выстрел прерван до нажатия на курок, открутите корпус и извлеките патрон в целях безопасности.

РИС. 7.07

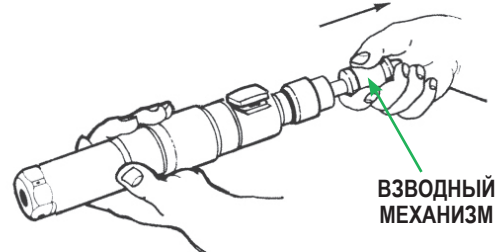

©2018 Accles & Shelvokke

РИС. 7.08

РЕКОМЕНДОВАННОЕ РАЗМЕЩЕНИЕ ЖИВОТНОГО ПРИ ОГЛУШЕНИИ

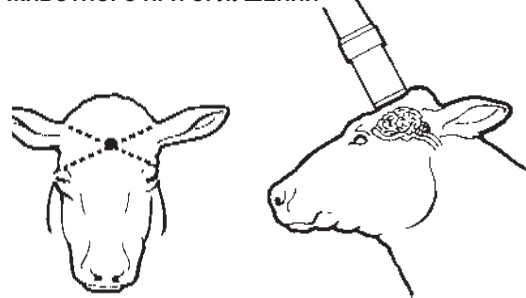

©2018 Accles & Shelvokke

РИС. 7.09

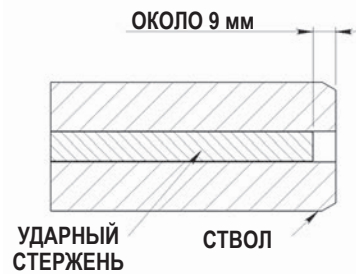

©2018 Accles & Shelvokke



ПРИ ОБСЛУЖИВАНИИ И ЭКСПЛУАТАЦИИ УСТРОЙСТВА НИКОГДА НЕ НАПРАВЛЯЙТЕ ЕГО НА СЕБЯ ИЛИ ДРУГИХ ЛЮДЕЙ, НАХОДЯЩИХСЯ В НЕПОСРЕДСТВЕННОЙ БЛИЗОСТИ

## 5. ИЗВЛЕЧЕНИЕ ПАТРОНА

- 5.1 Проверните корпус затвора против часовой стрелки и снимите его.
- 5.2 Потяните выбрасыватель вверх, а затем нажмите на него, чтобы вернуть в исходное положение. (См. рис. 7.09)
- 5.3 Извлеките патрон из патронника.
- 5.4 Теперь устройство готово к приему следующего патрона.

### ПРИМЕЧАНИЕ

- Использованный патрон частично поднимается выбрасывателем, чтобы облегчить удаление.
- Если использованный патрон застрял в патроннике, для его безопасного извлечения выполните действия, описанные в разделе 9 данного руководства.
- Не используйте острые инструменты для извлечения застрявших патронов, так как это может повредить затвор или выбрасыватель.

РИС. 7.10

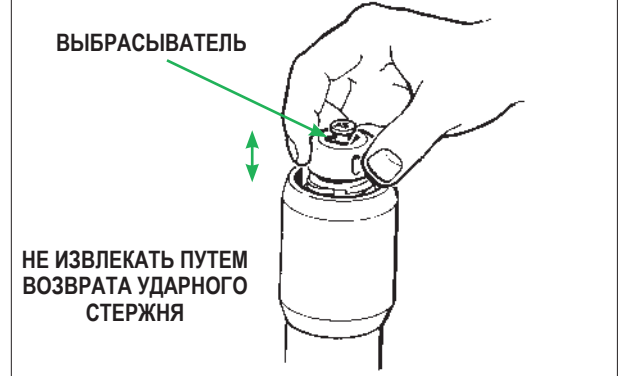

ЕСЛИ ПРОИСХОДИТ ОСЕЧКА (НЕТ ВЫСТРЕЛА), НЕМЕДЛЕННО ПОЛОЖИТЕ УСТРОЙСТВО И ПОДОЖДИТЕ 30 СЕКУНД, ПРЕЖДЕ ЧЕМ ВЫПОЛНИТЬ ПРОЦЕДУРУ, ОПИСАННУЮ В РАЗДЕЛЕ 9 ДАННОГО РУКОВОДСТВА.

## МЕХАНИЗМ ПРЕРЫВАНИЯ СТРЕЛЬБЫ

Как перевести устройство в безопасный режим, чтобы оно не могло выстрелить.

РИС. 7.11

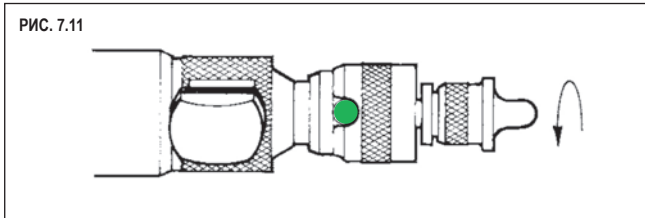

©2018 Accles & Shelvoke

### ЗЕЛЕНЫЙ ИНДИКАТОР — РЕЖИМ ПРЕРЫВАЯ СТРЕЛЬБЫ

Проверните корпус механизма прерывания стрельбы (деталь №14 в списке и на схеме составных частей — раздел 11) против часовой стрелки. В отверстии будет виден **ЗЕЛЕНЫЙ ИНДИКАТОР**.

РИС. 7.12

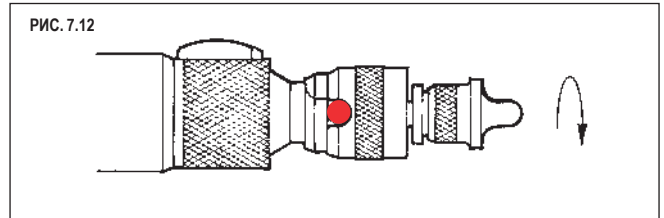

©2018 Accles & Shelvoke

### КРАСНЫЙ ИНДИКАТОР — РЕЖИМ СТРЕЛЬБЫ

Проверните корпус механизма прерывания стрельбы (деталь №14 в списке и на схеме составных частей — раздел 11 данного руководства) по часовой стрелке до упора. В отверстии будет виден **КРАСНЫЙ ИНДИКАТОР**.



**НЕ НАЧИНАЙТЕ ЭКСПЛУАТАЦИЮ АППАРАТА ДЛЯ ОГЛУШЕНИЯ ДО ТОГО, КАК ПРОЧИТАЕТЕ И УСВОИТЕ ДАННЫЕ ИНСТРУКЦИИ**



- **ВСЕГДА ИСПОЛЬЗУЙТЕ СРЕДСТВА ПЕРСОНАЛЬНОЙ ЗАЩИТЫ ПРИ РАБОТЕ С УСТРОЙСТВОМ CASH SPECIAL, А ТАКЖЕ ПРИ ЕГО ЧИСТКЕ ИЛИ ТЕХНИЧЕСКОМ ОБСЛУЖИВАНИИ**
- **ВСЕГДА ИСПОЛЬЗУЙТЕ СООТВЕТСТВУЮЩУЮ ЗАЩИТУ ДЛЯ ГЛАЗ И УШЕЙ НЕОБХОДИМО НОСИТЬ СПЕЦИАЛЬНУЮ ЗАЩИТНУЮ ОБУВЬ. ЕСТЬ РИСК, ЧТО В СЛУЧАЕ ПАДЕНИЯ УСТРОЙСТВА ЕГО СТЕРЖЕНЬ ТРАВМИРУЕТ НОГУ ОПЕРАТОРА**

Номер изделия	Описание	К-во в наборе
5644	Шомпол в сборке (включает изделия 5645, 5646 и 5647)	1
5645	Стальная щетка	1
5646	Медная щетка	1
5647	Рукоятка шомпола	1
5900	Рукоятка	1
5902	Щетка патронника (для калибра .25 (6,35 мм))	1
5904	Шерстяной тампон (для калибра .25 (6,35 мм))	1
4187	** Оружейное масло <b>CASH®</b>	1
4192	** Смазка для резьбы Copaslip	1
6076	** Жидкость Young's 303	1

#### ПРИМЕЧАНИЯ

Выделенные цветом детали входят в комплект поставки каждого устройства **CASH®** Magnum FreeFlight

Детали, которые не выделены, доступны как запчасти для технического обслуживания.

\*\* Спецификации продуктов предоставляются по запросу.

## ФИКСИРОВАНИЕ ДАННЫХ О ЧИСТКАХ И ТЕХНИЧЕСКОМ ОБСЛУЖИВАНИИ

В соответствии с требованиями постановления Совета Европейского Союза (ЕС) № 1099/2009 (О защите животных при забое) все оборудование для оглушения должно обслуживаться согласно инструкциям производителя, а сведения о техническом обслуживании должны фиксироваться в журнале и быть доступными для внешнего аудита. Рекомендуется вносить в журнал записи об обслуживании и чистке для каждого отдельного устройства для оглушения, фиксируя, как минимум, следующую информацию.

- Код продукта и описание аппарата для оглушения
- Серийный номер
- Дата начала эксплуатации (дата, когда устройство было впервые использовано)
- Сведения о замене деталей — номер и описание изделия — дата замены или технического обслуживания
- Запись о проверке на оглушение — серийный номер универсального контрольного блока, дата проверки, используемый цвет патрона, результат проверки (пройдено или нет)
- Совершенные выстрелы — общее число выстрелов, выполняемых с устройства, на ежедневной или еженедельной основе
- Имя и должность сотрудника, выполняющего очистку или обслуживание в определенный день

**ВСЕГДА ИСПОЛЬЗУЙТЕ ТОЛЬКО ОРИГИНАЛЬНЫЕ ЗАПЧАСТИ ACCLES & SHELVOKE. ИСПОЛЬЗОВАНИЕ НЕОРИГИНАЛЬНЫХ ЗАПЧАСТЕЙ МОЖЕТ ПРИВЕСТИ К ПРЕЖДЕВРЕМЕННОМУ ВЫХОДУ ИЗ СТРОЯ УСТРОЙСТВА И ЕГО КОМПОНЕНТОВ. ЭТО МОЖЕТ ПОДВЕРГНУТЬ ОПАСНОСТИ ОПЕРАТОРА И ТЕХ, КТО НАХОДИТСЯ В НЕПОСРЕДСТВЕННОЙ БЛИЗОСТИ ОТ НЕГО. ТАКЖЕ ЭТО ПРИВЕДЕТ К ПОТЕРЕ ОРИГИНАЛЬНОЙ ГАРАНТИИ НА ОБОРУДОВАНИЕ.**

**ACCLES & SHELVOKE НЕ НЕСЕТ ОТВЕТСТВЕННОСТИ, ЕСЛИ С ОРИГИНАЛЬНЫМ ОБОРУДОВАНИЕМ ИСПОЛЬЗУЮТСЯ КАКИЕ-ЛИБО КОМПОНЕНТЫ, НЕ ПОСТАВЛЕННЫЕ КОМПАНИЕЙ ACCLES & SHELVOKE. В ТАКИХ СЛУЧАЯХ КОНЕЧНАЯ ОТВЕТСТВЕННОСТЬ ЛОЖИТСЯ НА КОНЕЧНОГО ПОЛЬЗОВАТЕЛЯ ИЛИ НА ПОСТАВЩИКА СООТВЕТСТВУЮЩИХ НЕРЕКОМЕНДУЕМЫХ ЗАПЧАСТЕЙ.**

**РЕКОМЕНДУЕТСЯ, ЧТОБЫ ВАШ ОГЛУШИТЕЛЬ ACCLES & SHELVOKE ЕЖЕГОДНО ТЕСТИРОВАЛСЯ И СЕРТИФИЦИРОВАЛСЯ ПРОИЗВОДИТЕЛЕМ ИЛИ УПОЛНОМОЧЕННЫМ ДИСТРИБЬЮТОРОМ.**



ПРИ ОБСЛУЖИВАНИИ И ЭКСПЛУАТАЦИИ УСТРОЙСТВА НИКОГДА НЕ НАПРАВЛЯЙТЕ ЕГО НА СЕБЯ ИЛИ ДРУГИХ ЛЮДЕЙ, НАХОДЯЩИХСЯ В НЕПОСРЕДСТВЕННОЙ БЛИЗОСТИ

## ЕЖЕДНЕВНАЯ ЧИСТКА — CASH® Magnum FreeFlight

1. Открутите корпус затвора (деталь №6) от затвора (деталь №5) и убедитесь, что аппарат не заряжен.
2. Прокрутите затвор против часовой стрелки и отсоедините его от ствола (деталь №1).
3. Полностью отсоедините от ствола стержень (деталь №4) с амортизаторами отката (детали №2 и №3).
4. Протрите внутреннюю полость ствола и затвора, включая проточку в затворе, куском ткани, пропитанным оружейным маслом, а затем — стальной щеткой на конце шомпола.
5. Протрите ствол и затвор чистой тряпкой.
6. Отсоедините от стержня амортизаторы отката, и с помощью ерша или щетки очистите сажу со стороны поршня стержня. Затем протрите куском ткани, пропитанным оружейным маслом. Очистите от нагара амортизаторы отката, а также проверьте, не изношены ли они.
7. Набор состоит из 3 амортизаторов отката: 2 черных и 1 красного. Красный амортизатор устанавливается между двумя черными.
8. Очистка патронника. Соедините щетку патронника, изображенную на рис. 8.01, и тампон патронника, изображенный на рис. 8.02, с рукояткой щетки и тампона (рис. 8.03), плотно скрутив их вместе. Держась за рукоятку, введите щетку в патронник через открытое отверстие дула и вращающими движениями вводите и выводите щетку из патронника, чтобы полностью очистить пороховой нагар. Если остатки пороха не удаляются, можно воспользоваться жидкостью Young's 303. Нанесите немного оружейного масла на головку тампона. Введите его через открытое отверстие дула и вращающими движениями вводите и выводите его из патронника, чтобы полностью удалить нагар или порох.
9. Протрите внутреннюю полость корпуса затвора куском ткани, пропитанным оружейным маслом, а затем протрите насухо чистой тряпкой.



УДЕЛЯЙТЕ ДОСТАТОЧНО ВНИМАНИЯ АМОРТИЗАТОРАМ ОТКАТА. ЭФФЕКТИВНОСТЬ УСТРОЙСТВА БУДЕТ СНИЖЕНА, ЕСЛИ ЭТИ ДЕТАЛИ НЕ ПОДДЕРЖИВАТЬ В ХОРОШЕМ СОСТОЯНИИ



РИС. 8.01



РИС. 8.02

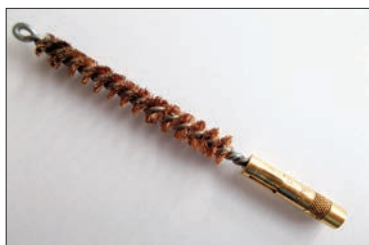

РИС. 8.03

## ЕЖЕНЕДЕЛЬНАЯ ЧИСТКА — CASH® Magnum FreeFlight

ЧАСТОТА ДОПОЛНИТЕЛЬНЫХ ЧИСТОК И ОБСЛУЖИВАНИЯ — В ЗАВИСИМОСТИ ОТ ИСПОЛЬЗОВАНИЯ, НО НЕ РЕЖЕ ОДНОГО РАЗА В НЕДЕЛЮ

1. Снимите крышку затвора (деталь №26) и замените ее, если она изношена или повреждена. **ПРИМЕЧАНИЕ.** Если эта крышка имеет вздутие или трещину, замените ее, прежде чем продолжать использование. Надавите на крышку, чтобы внутренний фланец коснулся соединительного выступа на затворе.
2. Чтобы отсоединить корпус затвора (деталь №6) для чистки или замены деталей, зафиксируйте его в тисках с мягким зажимом и открутите механизм прерывания стрельбы в сборке (деталь №15А). Используйте для этого гаечный ключ, касаясь лишь плоских сторон. Извлеките из корпуса затвора боек ударника в сборке. Это действие также приведет к высвобождению курка и его пружины. Осмотрите боек ударника (деталь №16). Замените его, если его края в зоне контакта с курком слишком закруглены или наполовину изношены. Осмотрите пружину бойка ударника (деталь №10) и замените ее, если она ослабла или повреждена. Осмотрите курок (деталь №17) на наличие износа в зоне контакта с бойком ударника. Замените его, если эта зона наполовину закруглена. Замените пружину курка (деталь №9), если она повреждена. Пружина курка должна быть достаточно мощной, чтобы отталкивать боек ударника от патрона и давать курку возможность подняться. Чтобы заменить боек ударника, пружину бойка ударника, колпак пружины или механизм прерывания стрельбы в сборке, открутите взводный механизм (деталь №11) от втулки взводного механизма (деталь №22), надавите на эту втулку, чтобы высвободить разъемную втулку взводного механизма (деталь №23), позволив тем самым разъединить все компоненты. Резиновую пружину взводного механизма (деталь №25) необходимо заменить, если она изношена или повреждена. Повторная сборка: Протрите все стальные детали куском ткани, пропитанным оружейным маслом. Не допускайте попадания масла в патронник, так как это может привести к осечке.
3. Извлеките выбрасыватель (деталь №20) для чистки, нажав на гнеток выбрасывателя (деталь №18) и вытянув выбрасыватель вверх гнетка. Необходимо прочистить зону под выбрасывателем и резьбу затвора с помощью медной щетки, расположенной на одном из концов шомпола.



КАКИЕ-ЛИБО ДЕЙСТВИЯ ПО УСТРАНЕНИЮ НЕПОЛАДОК, ОПИСАННЫХ В ЭТОМ РАЗДЕЛЕ, ДОЛЖНЫ ВЫПОЛНЯТЬСЯ ТОЛЬКО УПОЛНОМОЧЕННЫМИ НА ТАКИЕ ДЕЙСТВИЯ СОТРУДНИКАМИ



- ВСЕГДА ИСПОЛЬЗУЙТЕ СРЕДСТВА ПЕРСОНАЛЬНОЙ ЗАЩИТЫ ПРИ РАБОТЕ С УСТРОЙСТВОМ CASH SPECIAL, А ТАКЖЕ ПРИ ЕГО ЧИСТКЕ ИЛИ ТЕХНИЧЕСКОМ ОБСЛУЖИВАНИИ
- ВСЕГДА ИСПОЛЬЗУЙТЕ СООТВЕТСТВУЮЩУЮ ЗАЩИТУ ДЛЯ ГЛАЗ И УШЕЙ НЕОБХОДИМО НОСИТЬ СПЕЦИАЛЬНУЮ ЗАЩИТНУЮ ОБУВЬ. ЕСТЬ РИСК, ЧТО В СЛУЧАЕ ПАДЕНИЯ УСТРОЙСТВА ЕГО СТЕРЖЕНЬ ТРАВМИРУЕТ НОГУ ОПЕРАТОРА

СИМПТОМЫ	ПРИЧИНЫ	ДЕЙСТВИЕ
<ul style="list-style-type: none"> <li>▪ Осечка патрона</li> </ul>	<ul style="list-style-type: none"> <li>▪ Боек ударника не соприкасается с патроном</li> <li>▪ Патроны намокли или запачканы маслом</li> <li>▪ Масло в патроннике</li> </ul>	<ul style="list-style-type: none"> <li>▪ Если на головке патрона не видно зазубрин, выполните корректирующее действие, описанное на следующей странице</li> <li>▪ Используйте другую коробку с патронами</li> <li>▪ Вытрите масло и почистите патронник</li> </ul>
<ul style="list-style-type: none"> <li>▪ Стержень не полностью возвращается в ствол</li> </ul>	<ul style="list-style-type: none"> <li>▪ Скопление сажи на поршне, затворе и в патроннике</li> <li>▪ Стержень согнут</li> </ul>	<ul style="list-style-type: none"> <li>▪ Проверьте и выполните чистку, как указано в разделе 8</li> <li>▪ Замените немедленно</li> </ul>
<ul style="list-style-type: none"> <li>▪ Аппарат для оглушения приводится в действие, но его мощности недостаточно для оглушения животного (см. физические признаки эффективного оглушения в разделе 5 данного руководства)</li> </ul>	<ul style="list-style-type: none"> <li>▪ Ржавчина внутри ствола</li> <li>▪ Используется патрон с неправильной мощностью</li> <li>▪ Неправильное положение аппарата по отношению к животному</li> </ul>	<ul style="list-style-type: none"> <li>▪ Проверьте и выполните чистку, если есть засорение</li> <li>▪ Сверьте тип патрона с кодом продукта используемого аппарата для оглушения, а также сверьте эти данные с типом животного, как описано в разделе 5 данного руководства</li> <li>▪ Проверьте правильность размещения при оглушении и тип животного, как описано в разделе 5 данного руководства</li> </ul>
<ul style="list-style-type: none"> <li>▪ Стержень прилипает к голове животного</li> </ul>	<ul style="list-style-type: none"> <li>▪ Стержень согнут</li> <li>▪ Избыточное накопление грязи на устройстве</li> <li>▪ Из-за неправильной заточки ударный наконечник стержня уже, чем ствол</li> </ul>	<ul style="list-style-type: none"> <li>▪ Замените немедленно</li> <li>▪ Выполните чистку, как описано в разделе 8 данного руководства</li> <li>▪ Замените стержень и выполните заточку, отшлифовав только внутренний диаметр</li> </ul>
<ul style="list-style-type: none"> <li>▪ Патрон застрял или не извлекается</li> </ul>	<ul style="list-style-type: none"> <li>▪ Патрон раскололся или поврежден патронник</li> <li>▪ Патронник не очищен</li> </ul>	<ul style="list-style-type: none"> <li>▪ Сдайте устройство в отдел технического обслуживания для извлечения и ремонта</li> <li>▪ Выполните корректирующее действие, описанное на следующей странице</li> <li>▪ Инструкции по очистке патронника приведены в разделе 8</li> </ul>
<ul style="list-style-type: none"> <li>▪ Необычно громкий звук при выстреле</li> </ul>	<ul style="list-style-type: none"> <li>▪ Патрон раскололся</li> </ul>	<ul style="list-style-type: none"> <li>▪ Проверьте, не поврежден ли патронник/затвор; верните устройство производителю для ремонта</li> <li>▪ Проверьте, используется ли правильный патрон</li> </ul>





ПРИ ОБСЛУЖИВАНИИ И ЭКСПЛУАТАЦИИ УСТРОЙСТВА НИКОГДА НЕ НАПРАВЛЯЙТЕ ЕГО НА СЕБЯ ИЛИ ДРУГИХ ЛЮДЕЙ, НАХОДЯЩИХСЯ В НЕПОСРЕДСТВЕННОЙ БЛИЗОСТИ

## БЕЗОПАСНОЕ УСТРАНЕНИЕ ОСЕЧКИ

Если патрон не выстрелил, выполните описанные ниже действия:

1. Держите устройство, направив дуло в сторону от себя и других людей; не выполняйте каких-либо действий и подождите не менее 30 секунд, прежде чем продолжить.
2. Проверните корпус затвора (деталь №6) против часовой стрелки до полного его отсоединения от дула (деталь №1).
3. Проверьте состояние патрона: возможно, он влажный или запачкан маслом/грязью.
4. Посмотрите на головку патрона: если на ней есть следы удара, поместите патрон в металлический контейнер, наполненный водой.
5. Если зазубрин не видно, выполните корректирующее действие, описанное ниже.
6. Прежде чем выполнять проверку с новым патроном, протрите патронник щеткой патронника, тампоном и куском мягкой ткани.
7. Если осечка произойдет во второй раз, удалите устройство из рабочей зоны, так как оно нуждается в более детальной проверке и обслуживании.

## ОСЕЧКА — КОРРЕКТИРУЮЩЕЕ ДЕЙСТВИЕ В СЛУЧАЕ, КОГДА БОЕК УДАРНИКА НЕ КАСАЕТСЯ ГОЛОВКИ ПАТРОНА

Если на головке патрона не видно никаких зазубрин, выполните действия, описанные в разделе 10 данного руководства. Демонтируйте устройство и проверьте состояние и работоспособность его частей.

- Изношенный или поврежденный боек ударника (деталь №16) — замените боек.
- Изношенный или поврежденный патронник — превышен плановый срок эксплуатации устройства — рекомендуется приобрести новое устройство для оглушения.
- После каждого корректирующего действия необходимо проверять, как работает устройство, прежде чем возобновлять его эксплуатацию.

## УДАЛЕНИЕ ЗАСТРЯВШЕГО ПАТРОНА

Чтобы удалить патрон, который застрял и не извлекается через выбрасыватель, выполните следующие действия:

1. Открутите и отсоедините от устройства дуло (деталь №1).
2. Демонтируйте амортизаторы отката и стержень (детали №2, 3 и 4).
3. Вставьте в затвор толкатель диаметром 4,5 мм (3/16") и аккуратно вытолкните патрон через патронник.
4. Выполните сборку, используя процедуру, обратную описанной выше.
5. Протрите патронник щеткой и тампоном для патронника, как описано в разделе 8 данного руководства.
6. Если осечка произойдет во второй раз, удалите устройство из рабочей зоны, так как оно нуждается в более детальной проверке и обслуживании.





НЕ НАЧИНАЙТЕ ЭКСПЛУАТАЦИЮ АППАРАТА ДЛЯ ОГЛУШЕНИЯ ДО ТОГО, КАК ПРОЧИТАЕТЕ И УСВОИТЕ ДАННЫЕ ИНСТРУКЦИИ



- ВСЕГДА ИСПОЛЬЗУЙТЕ СРЕДСТВА ПЕРСОНАЛЬНОЙ ЗАЩИТЫ ПРИ РАБОТЕ С УСТРОЙСТВОМ CASH SPECIAL, А ТАКЖЕ ПРИ ЕГО ЧИСТКЕ ИЛИ ТЕХНИЧЕСКОМ ОБСЛУЖИВАНИИ
- ВСЕГДА ИСПОЛЬЗУЙТЕ СООТВЕТСТВУЮЩУЮ ЗАЩИТУ ДЛЯ ГЛАЗ И УШЕЙ НЕОБХОДИМО НОСИТЬ СПЕЦИАЛЬНУЮ ЗАЩИТНУЮ ОБУВЬ. ЕСТЬ РИСК, ЧТО В СЛУЧАЕ ПАДЕНИЯ УСТРОЙСТВА ЕГО СТЕРЖЕНЬ ТРАВМИРУЕТ НОГУ ОПЕРАТОРА



ПРИ ОБСЛУЖИВАНИИ И ЭКСПЛУАТАЦИИ УСТРОЙСТВА НИКОГДА НЕ НАПРАВЛЯЙТЕ ЕГО НА СЕБЯ ИЛИ ДРУГИХ ЛЮДЕЙ, НАХОДЯЩИХСЯ В НЕПОСРЕДСТВЕННОЙ БЛИЗОСТИ

### Разборка механизма прерывания стрельбы (деталь №15A):

1. Проверните корпус механизма по часовой стрелке в положение готовности к выстрелу (**КРАСНЫЙ ИНДИКАТОР**). С помощью перфоратора протолкните стопорный штифт (деталь №15) сквозь внутреннюю камеру корпуса (деталь №12).
2. Затем прокрутите корпус механизма прерывания стрельбы (деталь №14) против часовой стрелки, чтобы снять его.
3. Протрите его, используя оружейное масло и медную щетку, расположенную на одном из концов шомпола.
4. Проверьте на наличие трещин или повреждений резьбы. Замените деталь, если такие повреждения найдены.
5. Замените уплотнительное кольцо (деталь №13), если оно повреждено или изношено.

### Повторная сборка механизма прерывания стрельбы

1. Слегка смажьте резьбу маслом или смазкой Soraslip.
2. Расположите небольшое углубление на торцевой поверхности внутренней камеры корпуса напротив отверстия в нижнем крае корпуса механизма прерывания стрельбы. Это гарантирует, что на первых 3 оборотах резьбы механизм окажется в правильном положении. То есть при закручивании по часовой стрелке отверстие в корпусе механизма прерывания стрельбы будет прямо над **КРАСНЫМ ИНДИКАТОРОМ** на внутренней камере корпуса. Этот индикатор должен четко просматриваться.
3. Вставьте стопорный штифт в один уровень с верхней частью корпуса механизма прерывания стрельбы (если штифт вставлен слишком глубоко, сборка не будет проворачиваться).
4. Установите на место боек ударника в сборке и плотно прикрутите корпус затвора с помощью гаечного ключа, касаясь плоских сторон внутренней камеры корпуса.
5. Если использовать корпус механизма прерывания стрельбы для закручивания или откручивания механизма прерывания стрельбы в сборке от корпуса затвора, то стопорный штифт сломается.

**ВСЕГДА ИСПОЛЬЗУЙТЕ ТОЛЬКО ОРИГИНАЛЬНЫЕ ЗАПЧАСТИ ACCLES & SHELVOKE. ИСПОЛЬЗОВАНИЕ НЕОРИГИНАЛЬНЫХ ЗАПЧАСТЕЙ МОЖЕТ ПРИВЕСТИ К ПРЕЖДЕВРЕМЕННОМУ ВЫХОДУ ИЗ СТРОЯ УСТРОЙСТВА И ЕГО КОМПОНЕНТОВ. ЭТО МОЖЕТ ПОДВЕРГНУТЬ ОПАСНОСТИ ОПЕРАТОРА И ТЕХ, КТО НАХОДИТСЯ В НЕПОСРЕДСТВЕННОЙ БЛИЗОСТИ ОТ НЕГО. ТАКЖЕ ЭТО ПРИВЕДЕТ К ПОТЕРЕ ОРИГИНАЛЬНОЙ ГАРАНТИИ НА ОБОРУДОВАНИЕ.**

**ACCLES & SHELVOKE НЕ НЕСЕТ ОТВЕТСТВЕННОСТИ, ЕСЛИ С ОРИГИНАЛЬНЫМ ОБОРУДОВАНИЕМ ИСПОЛЬЗУЮТСЯ КАКИЕ-ЛИБО КОМПОНЕНТЫ, НЕ ПОСТАВЛЕННЫЕ КОМПАНИЕЙ ACCLES & SHELVOKE. В ТАКИХ СЛУЧАЯХ КОНЕЧНАЯ ОТВЕТСТВЕННОСТЬ ЛОЖИТСЯ НА КОНЕЧНОГО ПОЛЬЗОВАТЕЛЯ ИЛИ НА ПОСТАВЩИКА СООТВЕТСТВУЮЩИХ НЕРЕКОМЕНДУЕМЫХ ЗАПЧАСТЕЙ.**

Компания Frontmatec Accles & Shelvoke предоставляет полный комплекс технического обслуживания и ремонтного оборудования, что позволяет нашим клиентам получить качественное обслуживание своего оборудования для оглушения **CASH®** при поддержке обученных и опытных инженеров. Данные услуги доступны нашим клиентам в Великобритании напрямую. Клиенты из других стран могут обратиться к своему местному дистрибьютору.

- Оценка работ будет проведена на основании осмотра возвращенного оборудования и после определения затрат на необходимые запчасти и услуги.
- Данный сервис включает в себя разборку устройства, очистку и обратную сборку с установкой новых деталей, подлежащих замене. Устройство будет возвращено в исправном рабочем состоянии.

Чтобы вернуть устройство для обслуживания или ремонта, просим обращаться напрямую в компанию Frontmatec Accles & Shelvoke по телефону +44(0)121 313 3564.

ВСЕГДА ИСПОЛЬЗУЙТЕ ТОЛЬКО ОРИГИНАЛЬНЫЕ ЗАПЧАСТИ ACCLES & SHELVOKE. ИСПОЛЬЗОВАНИЕ НЕОРИГИНАЛЬНЫХ ЗАПЧАСТЕЙ МОЖЕТ ПРИВЕСТИ К ПРЕЖДЕВРЕМЕННОМУ ВЫХОДУ ИЗ СТРОЯ УСТРОЙСТВА И ЕГО КОМПОНЕНТОВ. ЭТО МОЖЕТ ПОДВЕРГНУТЬ ОПАСНОСТИ ОПЕРАТОРА И ТЕХ, КТО НАХОДИТСЯ В НЕПОСРЕДСТВЕННОЙ БЛИЗОСТИ ОТ НЕГО. ТАКЖЕ ЭТО ПРИВЕДЕТ К ПОТЕРЕ ОРИГИНАЛЬНОЙ ГАРАНТИИ НА ОБОРУДОВАНИЕ.

ACCLES & SHELVOKE НЕ НЕСЕТ ОТВЕТСТВЕННОСТИ, ЕСЛИ С ОРИГИНАЛЬНЫМ ОБОРУДОВАНИЕМ ИСПОЛЬЗУЮТСЯ КАКИЕ-ЛИБО КОМПОНЕНТЫ, НЕ ПОСТАВЛЕННЫЕ КОМПАНИЕЙ ACCLES & SHELVOKE. В ТАКИХ СЛУЧАЯХ КОНЕЧНАЯ ОТВЕТСТВЕННОСТЬ ЛОЖИТСЯ НА КОНЕЧНОГО ПОЛЬЗОВАТЕЛЯ ИЛИ НА ПОСТАВЩИКА СООТВЕТСТВУЮЩИХ НЕРЕКОМЕНДУЕМЫХ ЗАПЧАСТЕЙ.

РИС. 11.01

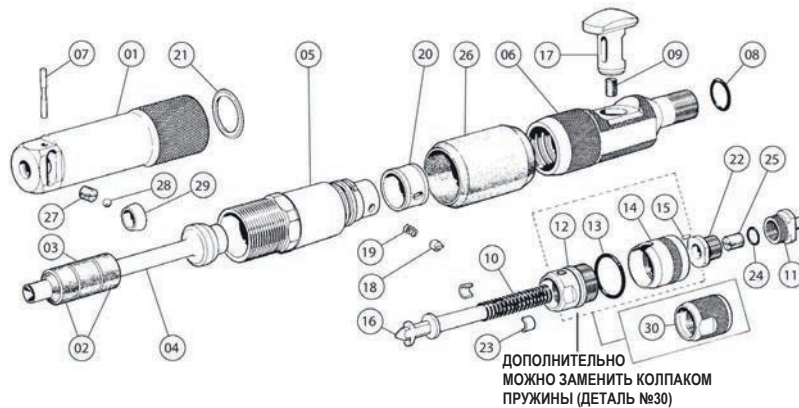

©2019 Accles & Shelvoke

№ детали	Описание изделия	К-во в наборе	СОСТАВНАЯ ЧАСТЬ ПО КОДУ ПРОДУКТА		
			5648	5648R	5648RNS
1	Ствол	1		5708	
2	Амортизатор отката - жесткий, черный	2		5621	
3	Амортизатор отката - мягкий, красный	1		5632	
4	Стержень	1		5623	
5	Затвор	1	5624HD	5624R	
6	Корпус затвора	1		5707	
7	Стопорный штифт кольца	1		5726	
8	Малое уплотнительное кольцо	1		5627	
9	Пружина спускового механизма	1		5628	
10	Пружина бойка ударника	1		5755	
11	Взводный механизм	1		5702	
12	Внутренняя камера корпуса	1	5693		Н/Д
13	Уплотнительное кольцо	1	5695		Н/Д
14	Корпус механизма прерывания стрельбы	1	5692		Н/Д
15	Стопорный штифт	1	3036		Н/Д
16	Механизм прерывания стрельбы в сборке (полный)	1	5691		Н/Д
17	Боек ударника	1		5690	
18	Курок	1		5689	
18A	Гнеток выбрасывателя	1		5636	
19	Стопорная шайба	1		5639	
20	Втулка взводного механизма	1		5640	
21	Разъемная втулка взводного механизма (пара)	1		5641	
22	Уплотнительное кольцо фиксации взводного механизма	1		5642	
23	Пружина взводного механизма	1		5710	
24	Крышка затвора	1		5664	
25	Пружинное кольцо	1		5631	
26	Шариковый фиксатор	1		3042	
27	Кольцо	1		5622	
28	Колпак пружины	1		Н/Д	5696

Свяжитесь с нами, чтобы узнать как Accles & Shelvoke может помочь вам в решении текущих и будущих задач по оглушению скота.

Для заказчиков из Канады и США:

Frontmatec Accles & Shelvoke Ltd  
73 Victory Highway, West Greenwich  
Rhode Island 02817  
США

Телефон: +1 800 396 9497  
Факс: +1 401 397 5031  
Email: birmingham@frontmatec.com  
accles-shelvoke.com  
frontmatec.com

Для всех прочих стран:

Frontmatec Accles & Shelvoke Ltd  
Unit 5A, Maybrook Road, Maybrook Business Park  
Minworth Sutton Coldfield  
Birmingham, West Midlands  
B76 1 AL, Великобритания

Телефон: +44 121 313 3564  
Факс: +44 121 313 0282  
Email: birmingham@frontmatec.com  
accles-shelvoke.co.uk  
frontmatec.com

## ГАРАНТИЯ

Гарантийный полис на продукцию Accles & Shelvoke предоставляется по запросу. Гарантийный полис на продукцию, как и любой другой, имеет силу при определенных условиях.

Ваше устройство было собрано и испытано, а также на него нанесена маркировка, подтверждающая его производительность, качество и безопасность. Устройство поставляется в полностью рабочем состоянии.

Создавая и дорабатывая устройства **CASH®** Magnum FreeFlight, мы опираемся на более чем 100 лет опыта в мясopерерабатывающей отрасли. Наши устройства доказали свою надежность и прочность конструкции при соблюдении правил чистки и обслуживания, описанных в данном руководстве по эксплуатации.

При возникновении каких-либо проблем обращайтесь к своему местному дистрибьютору.

## УТИЛИЗАЦИЯ

По истечении срока эксплуатации устройства или каких-либо его компонентов необходимо их утилизировать надлежащим образом. Большинство материалов, из которых изготовлены устройства для оглушения Accles & Shelvoke, могут быть переработаны для вторичного использования.

Перед утилизацией эти материалы должны быть правильно разделены. Для этого разберите устройство на составные части и отсортируйте их по группам, как показано в следующей таблице. Воспользуйтесь списком и схемой составных частей (в разделе 11), чтобы идентифицировать составные части.

Разобранные и отсортированные детали можно утилизировать в соответствующих регенерационных установках.

Детали / изделия	Основной материал	Утилизация
Все компоненты, перечисленные в <i>Списке и схеме составных частей</i> , кроме описанных ниже	Сталь	Переработка черных металлов
2, 3, 8, 9, 13, 21, 24, 26, 27	Резина	Обычный мусор
Использованные патроны	Медь	Переработка цветных металлов
Упаковка — картон	Картон	Переработка картона
Упаковка — пластмасса	Пластмасса	Переработка пластмассы
Прочие неуказанные детали	Разные	Обычный мусор







## ДЕКЛАРАЦИЯ О СООТВЕТСТВИИ

Название производителя	Frontmatec Accles & Shelvoke		Машинное оборудование, на которое распространяется данная декларация	
Полный адрес:	Unit 5A Maybrook Road Maybrook Business Park Minworth, Sutton Coldfield Birmingham, West Midlands, Великобритания B76 1AL		Описание	Линейка устройств для оглушения <b>CASH®</b> Magnum FreeFlight
Полный список продуктов, задекларированных под данным номером сертификата:	5648	<b>CASH®</b> Magnum FreeFlight .25SF	Функция	Для оглушения скота перед забоем или сменой поголовья
	5648R	<b>CASH®</b> Magnum FreeFlight .25R SF	Код продукта аппарата для оглушения, указанный в руководстве по эксплуатации	
	5648RNS	<b>CASH®</b> Magnum FreeFlight .25R		
	5656	<b>CASH®</b> Magnum FreeFlight .25SFL		
5656R	<b>CASH®</b> Magnum FreeFlight .25R L	Описание продукта	<p style="text-align: center;">ПРИМЕЧАНИЕ НАКЛЕЙТЕ ЗДЕСЬ КОД ПРОДУКТА И ЭТИКЕТКУ С ОПИСАНИЕМ ПРОДУКТА</p>	
5656RS	<b>CASH®</b> Magnum FreeFlight .25 RSSFL	Серийный номер		<p style="text-align: center;">ПРИМЕЧАНИЕ НАКЛЕЙТЕ ЗДЕСЬ ЭТИКЕТКУ С СЕРИЙНЫМ НОМЕРОМ</p>

### Данное оборудование соответствует всем требованиям «Директивы о машинном оборудовании 2006/42/ЕС»

Данное оборудование также соответствует следующим директивам и законам Великобритании:	Постановление Совета Европейского Союза (ЕС) № 1099/2009 (О защите животных при забое); закон об оружейных стволах (The Gun Barrel Proof Act 1978)		
Использованы следующие стандарты:	EN ISO 12100:2010		
Уполномоченный орган, проводивший сертификацию на соответствие требованиям ЕС или полный контроль качества:	Название:		
	Адрес:	amtri veritas ltd, veritas house, pierce street, macclesfield sk11 6er	
	№ уполномоченного органа:	0463	№ сертификата: AVEC 3847-3

### Техническая документация составлена в соответствии с частью А Приложения VII «Директивы о машинном оборудовании 2006/42/ЕС»

Лицо, уполномоченное составлять техническую документацию (на основании нормативов Европейского сообщества):	Имя:	Стив Вест (Steve West) – руководитель производства
	Адрес:	См. адрес компании, указанный выше

Соответствующее уполномоченное лицо берет на себя обязательство предоставлять необходимые сведения о данном оборудовании в ответ на обоснованный запрос от национальных органов власти. Такие сведения будут предоставляться по: электронной почте

Лицо, уполномоченное подписывать эту декларацию:	Имя:	Джо Холланд (Joe Holland)
	Должность в компании	Вице-президент по оборудованию для оглушения с ударным стержнем
	Подпись	
	Место подписания декларации:	Unit 5A, Maybrook Road, Maybrook Business Park, Minworth Sutton Coldfield, Birmingham, West Midlands, Великобритания B76 1AL,
Дата подписания декларации:	1 мая 2017 г.	